



STERN EDELSTAHL

Produktkatalog

Stand 2019/10

Inhaltsverzeichnis

	Seite
B1 Leiter-, Steigtechnik	B1/2
C1 Rohrleitungszubehör	C1/2
D1 Edelstahlauskleidung Trinkwasserbehälter	D1/2
E1 Schachtausrüstung	E1/2
F1 Rohrgelenke	F1/2
G1 Einbauteile für RÜB und Kläranlagen	G1/2
H1 Pass- und Ausbaustücke	H1/2
I1 Mauerdurchführungen	I1/2



B1 Leiter – und Steigtechnik

Inhaltsverzeichnis

		Seite:
Einsteigleiter	ortsfest, senkrechter Einbau	B1/3
Einsteigleiter	ortsfest oder aushängbar, schräger Einbau	B1/4
Einsteigleiter	aushängbar, senkrechter Einbau	B1/5
Einsteigleiter	ortsfest, aufschwimmend	B1/6
Einsteigleiter	ortsfest, senkrechter Einbau mit Rückenschutzkorb	B1/7
Einsteighilfe	mittig versenkbar / transportabel, Typ: EHA 1	B1/8
Einsteighilfe	seitlich versenkbar / transportabel, Typ: EHA 2	B1/9
Einsteighilfe	aufsteckbare Leiterverlängerung / transportabel, Typ: EHA 3	B1/10
Halte- und Einsteigbügel	Typ: ESB 1	B1/11
Brüstungsübersteig	Typ: BÜS	B1/12

Ortsfest, senkrechter Einbau

Beschreibung / Ausschreibungstext:

Einsteigleiter vollständig aus Edelstahl für Schächte und andere Bauwerke nach DIN EN 14396

- ★ Lieferbar aus Edelstahl 1.4301/1.4307 V2A
- ★ Lieferbar aus Edelstahl 1.4571 V4A

Holme aus Rechteckrohr RR 50/20 mm oder aus stabilen C-Profilen.
Trittstufen aus Edelstahl U-Profilen mit hoher Rutschhemmung (gestanzte Lochung).

- ★ Lieferbare Auftrittsweite: 300 mm, 400 mm oder 500 mm
- ★ Sprossenbreite: 30/34 mm
- ★ Steigmaß/Trittabstand: 280/285 mm

Einsteigleiter hergestellt für den senkrechten Einbau des Bauwerks.

Befestigung an der Wand durch verschraubbare oder angeschweißte Dübelkonsolen.
Edelstahlsteigleiter unter Schutzgas geschweißt, gebeizt und passiviert.

Zubehör:

- ★ verschiedene Einstiegshilfen (siehe B1/8 – B1/10)
- ★ Halte- und Einsteigbügel (siehe B1/11)
- ★ Brüstungseinstiege (siehe B1/12)

Lieferumfang inklusive Befestigungsmaterial.

Bei einer Absturzhöhe von mehr als 5 m ist nach UVV eine Fallschutzeinrichtung an der Leiter anzubringen.

Werkstoff	
Absturzhöhe	mm
Leiterlänge	mm
Auftrittsweite	mm
Zubehör	

Standardmaße siehe Datenblatt B1/13, Sondermaße auf Anfrage

Skizze:

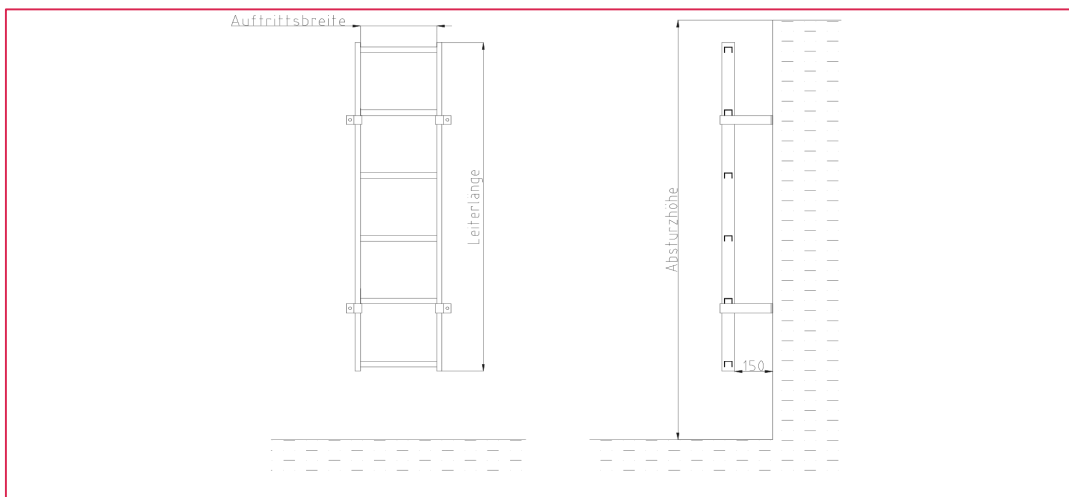

Ortsfest oder aushängbar, schräger Einbau

Beschreibung / Ausschreibungstext:

Einsteigleiter vollständig aus Edelstahl für Schächte und andere Bauwerke nach DIN EN 14396

- ★ Lieferbar aus Edelstahl 1.4301/1.4307 V2A
- ★ Lieferbar aus Edelstahl 1.4571 V4A

Holme aus Rechteckrohr RR 50/20 mm oder aus stabilen C-Profilen.
Trittstufen aus Edelstahl U-Profilen mit hoher Rutschhemmung (gestanzte Lochung).

- ★ Lieferbare Auftrittsweite: 300 mm, 400 mm oder 500 mm
- ★ Sprossenbreite: 30/34 mm
- ★ Steigmaß/Trittabstand: 280/285 mm

Einsteigleiter hergestellt für den schrägen Einbau mit Abstützkonsolen zur Wand (Var. 1)
Oder am Boden aufstehend (Var. 2). Leiter aushängbar oder zum Andübeln.
Befestigung an der Wand durch verschraubbare oder angeschweißte Dübelkonsolen.
Edelstahleinsteigleiter unter Schutzgas geschweißt, gebeizt und passiviert.

Zubehör:

- ★ verschiedene Einstiegshilfen (siehe B1/8 – B1/10)
- ★ Halte- und Einsteigbügel (siehe B1/11)
- ★ Brüstungseinstiege (siehe B1/12)

Lieferumfang inklusive Befestigungsmaterial.

Bei einer Absturzhöhe von mehr als 5 m ist nach UVV eine Fallschutzeinrichtung an der Leiter anzubringen.

Werkstoff	
Absturzhöhe	mm
Leiterlänge	mm
Auftrittsweite	mm
Zubehör	

Standardmaße siehe Datenblatt B1/13, Sondermaße auf Anfrage

Skizze:

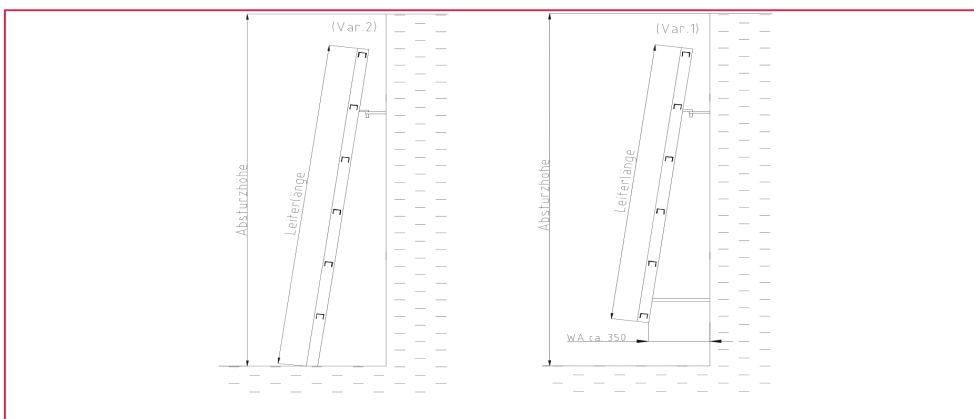

Aushängbar, senkrechter Einbau

Beschreibung / Ausschreibungstext:

Einsteigleiter vollständig aus Edelstahl für Schächte und andere Bauwerke nach DIN EN 14396

- ★ Lieferbar aus Edelstahl 1.4301/1.4307 V2A
- ★ Lieferbar aus Edelstahl 1.4571 V4A

Holme aus Rechteckrohr RR 50/20 mm oder aus stabilen C-Profilen.
Trittstufen aus Edelstahl U-Profilen mit hoher Rutschhemmung (gestanzte Lochung).

- ★ Lieferbare Auftrittsweite: 300 mm, 400 mm oder 500 mm
- ★ Sprossenbreite: 30/34 mm
- ★ Steigmaß/Trittabstand: 280/285 mm

Einsteigleiter hergestellt für den senkrechten Einbau, aushängbar mit Abstützkonsolen zur Wand (Var. 1)
Oder am Boden aufstehend (Var. 2).

Befestigung an der Wand durch Einhängekonsole zum Andübeln.
Edelstahlsteigleiter unter Schutzgas geschweißt, gebeizt und passiviert.

Zubehör:

- ★ verschiedene Einstiegshilfen (siehe B1/8 – B1/10)
- ★ Halte- und Einsteigbügel (siehe B1/11)
- ★ Brüstungseinstiege (siehe B1/12)

Lieferumfang inklusive Befestigungsmaterial.

Bei einer Absturzhöhe von mehr als 5 m ist nach UVV eine Fallschutzeinrichtung an der Leiter anzubringen.

Werkstoff	
Absturzhöhe	mm
Leiterlänge	mm
Auftrittsweite	mm
Zubehör	

Standardmaße siehe Datenblatt B1/13, Sondermaße auf Anfrage

Skizze:

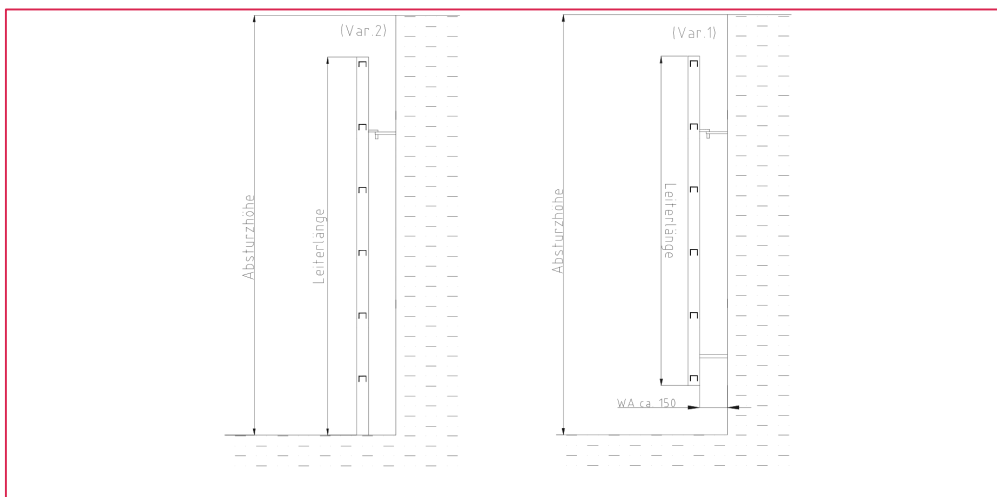

Ortsfest, aufschwimmend

Beschreibung / Ausschreibungstext:

Einsteigleiter vollständig aus Edelstahl für Schächte und andere Bauwerke nach DIN EN 14396

- ★ Lieferbar aus Edelstahl 1.4301/1.4307 V2A
- ★ Lieferbar aus Edelstahl 1.4571 V4A

Holme aus Rechteckrohr RR 50/20 mm oder aus stabilen C-Profilen.
Trittstufen aus Edelstahl U-Profilen mit hoher Rutschhemmung (gestanzte Lochung).

- ★ Lieferbare Auftrittsweite: 300 mm, 400 mm oder 500 mm
- ★ Sprossenbreite: 30/34 mm
- ★ Steigmaß/Trittabstand: 280/285 mm

Einsteigleiter aufschwimmend, mit Drehlager am oberen Ende, am unteren Ende mit Kunststoffschwimmer, wahlweise mit starrem oberem Teil (Var. 2).

Befestigung durch verschraubbare oder angeschweißte Dübelkonsolen.
Edelstahleinsteigleiter unter Schutzgas geschweißt, gebeizt und passiviert.

Zubehör:

- ★ verschiedene Einstiegshilfen (siehe B1/8 – B1/10)
- ★ Halte- und Einsteigbügel (siehe B1/11)
- ★ Brüstungseinstiege (siehe B1/12)

Lieferumfang inklusive Befestigungsmaterial.

Bei einer Absturzhöhe von mehr als 5 m ist nach UVV eine Fallschutzeinrichtung an der Leiter anzubringen.

Werkstoff	
Absturzhöhe	L1= mm / L2= mm
Leiterlänge	mm
Auftrittsweite	mm
Zubehör	

Standardmaße siehe Datenblatt B1/13, Sondermaße auf Anfrage

Skizze:

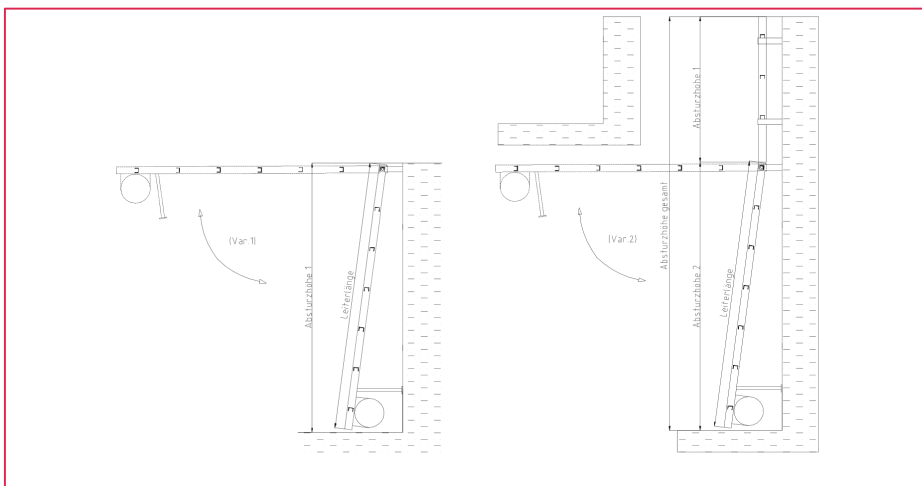

Ortsfest, senkrechter Einbau, mit Rückenschutzkorb

Beschreibung / Ausschreibungstext:

Einsteigleiter vollständig aus Edelstahl für Schächte und andere Bauwerke nach DIN EN 14396

- ★ Lieferbar aus Edelstahl 1.4301/1.4307 V2A
- ★ Lieferbar aus Edelstahl 1.4571 V4A

Holme aus Rechteckrohr RR 50/20 mm oder aus stabilen C-Profilen.
Trittstufen aus Edelstahl U-Profilen mit hoher Rutschhemmung (gestanzte Lochung).

Rückenschutz seitlich an Leiterholme verschraubt oder angeschweißt.
Die Rückenschutzlänge berechnet sich durch die Absturzhöhe.

- ★ Lieferbare Auftrittsweite: 300 mm, 400 mm oder 500 mm
- ★ Sprossenbreite: 30/34 mm
- ★ Steigmaß/Trittabstand: 280/285 mm

Einsteigleiter hergestellt für den senkrechten Einbau des Bauwerks.
Befestigung an der Wand durch verschraubbare oder angeschweißte Dübelkonsolen.
Edelstahleinsteigleiter unter Schutzgas geschweißt, gebeizt und passiviert.

Lieferumfang inklusive Befestigungsmaterial.

Werkstoff	
Absturzhöhe	mm
Leiterlänge	mm
Auftrittsweite	mm
Zubehör	

Standardmaße siehe Datenblatt B1/13, Sondermaße auf Anfrage

Skizze:

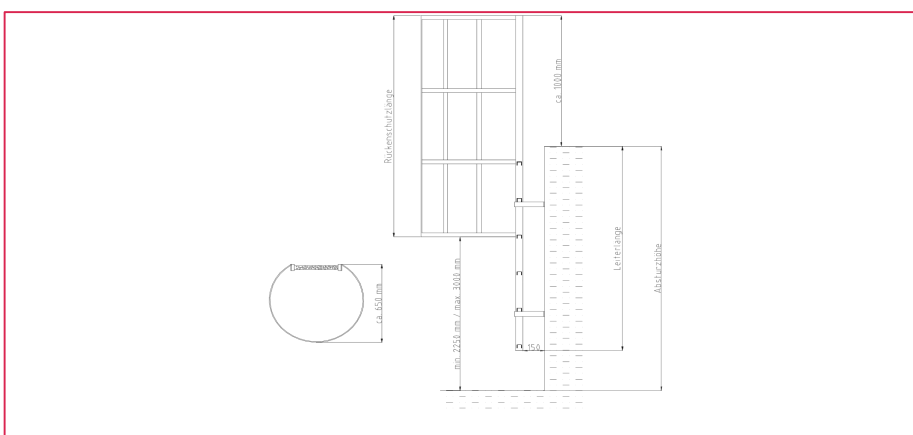

Mittig versenkbar / transportabel, Typ: EHA1

Beschreibung / Ausschreibungstext:

Einsteighilfe für Einsteigleitern, Steigkästen und Steigeisen bestehend aus Halterrohr und Führungshülse.

- ★ Vollständig aus Edelstahl
- ★ Lieferbar aus Edelstahl 1.4571 V4A

Halterohrdurchmesser 38 mm mit Griff und Sicherungsschraube, Gesamtlänge: 1500 mm.
Führungshülse passend zum Halterrohr mit Bajonettverschluss, lichter Wandabstand: 40 mm.

Die Einsteighilfe ist für die transportable und versenkbare Variante ausgelegt.
Je nach Bedarf kann die Haltestange im Schacht versenkt werden oder mobil eingesetzt werden.
Die Führungshülse ist mit angeschweißten Laschen zur Dübelmontage vorge richtet.

Einsteighilfe inklusive Befestigungsmaterial.

Artikelnummer	Ausführung	Werkstoff
EHA1-1	Führungshülse 250 mm	1.4571
EHA1-2	Halterrohr 1500 mm	1.4571
EHA1-3	Einsteighilfe komplett	1.4571

Sondermaße auf Anfrage

Skizze:

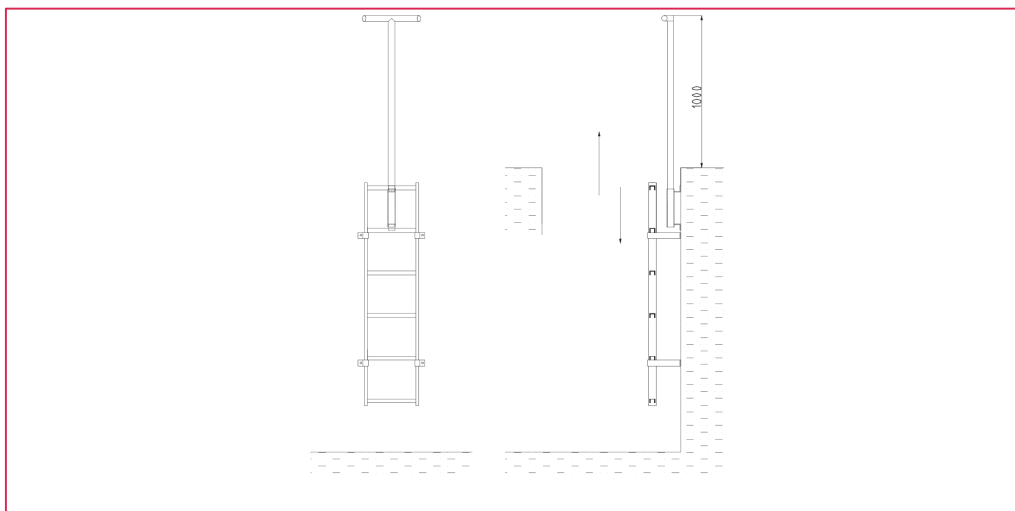

Seitlich versenkbar / transportabel, Typ: EHA2

Beschreibung / Ausschreibungstext:

Einsteighilfe bestehend aus Halterohr und Führungshülse zur seitlichen Montage an Einsteigleitern.

- ★ Vollständig aus Edelstahl
- ★ Lieferbar aus Edelstahl 1.4571 V4A

Halterohrdurchmesser 48,3 mm mit Griff und Sicherungsschraube, Gesamtlänge: bis 2000 mm.
Führungshülse passend zum Halterohr mit Bajonettverschluss, lichter Wandabstand: ca. 150 mm.

Die Einsteighilfe ist für die transportable und versenkbare Variante ausgelegt.
Je nach Bedarf kann die Haltestange im Schacht versenkt werden oder mobil eingesetzt werden.
Die Führungshülse ist mit angeschweißten Laschen zur Montage am Leiterholm vorgerichtet.

Einsteighilfe inklusive Befestigungsmaterial.

Artikelnummer	Ausführung	Werkstoff
EHA2-1	Führungshülse 250 mm	1.4571
EHA2-2	Halterohr 1500 mm	1.4571
EHA2-3	Einsteighilfe komplett	1.4571

Sondermaße auf Anfrage

Skizze:

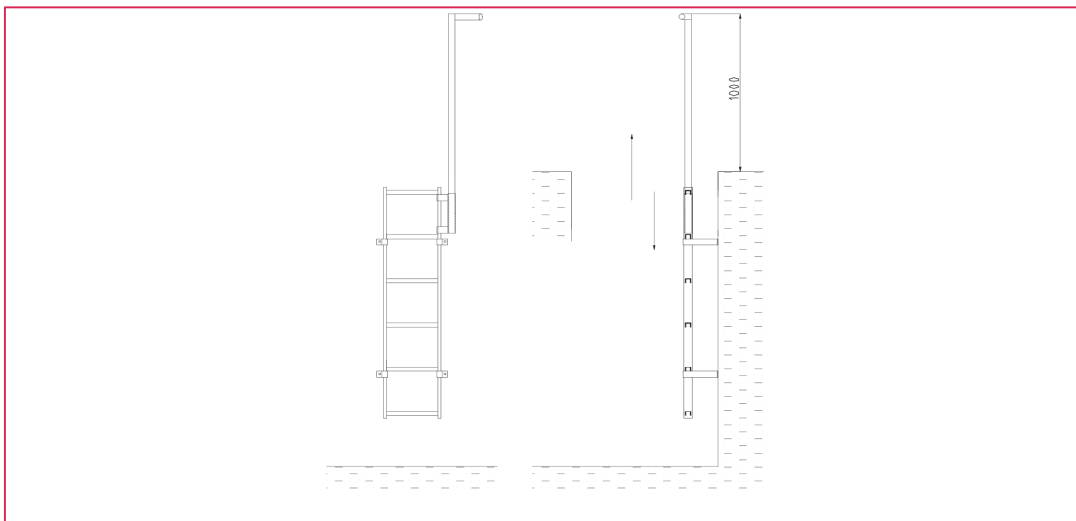

Aufsteckbare Leiterverlängerung / transportabel, Typ: EHA3

Beschreibung / Ausschreibungstext:

Einsteighilfe als aufsteckbare Leiterverlängerung.

- ★ Lieferbar aus Edelstahl 1.4301 V2A
- ★ Lieferbar aus Edelstahl 1.4571 V4A

Holme aus Rechteckrohr RR 50/20 mm oder aus stabilen C-Profilen.

Trittstufen aus Edelstahl U-Profilen mit hoher Rutschhemmung (gestanzte Lochung)

- ★ Lieferbare Auftrittsweite: 300 mm, 400 mm oder 500 mm
- ★ Sprossenbreite: 30/34 mm
- ★ Steigmaß/Trittabstand: 280/285 mm

Die Einsteighilfe ist für die transportable und versenkbare Variante ausgelegt.

Je nach Bedarf kann die Einsteighilfe im Schacht an der bestehenden Einsteigleiter eingehängt, oder Auch mobil eingesetzt werden.

Länge	
Auftrittsweite	
Werkstoff	

Sondermaße auf Anfrage

Skizze:

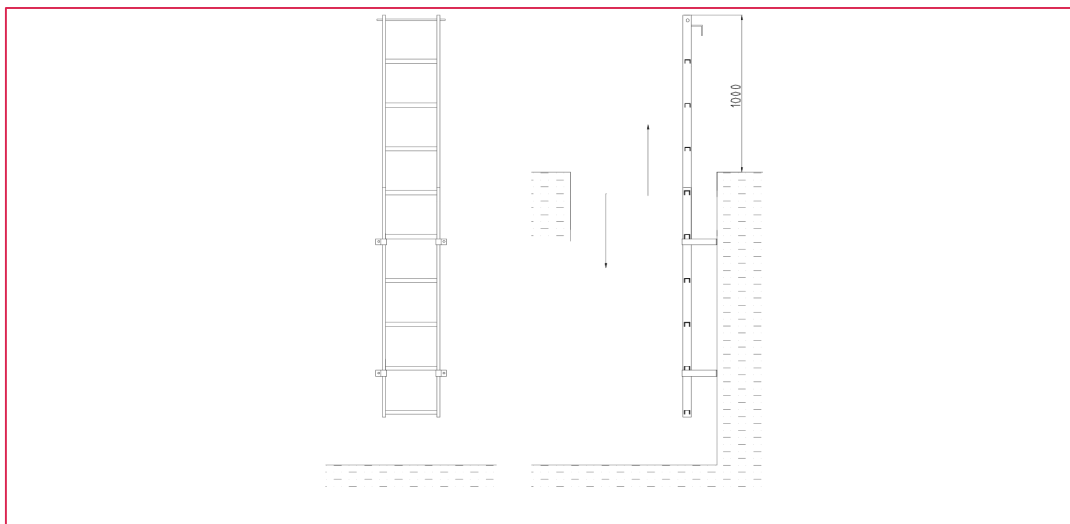

Halte- und Einsteigbügel Typ: ESB1

Beschreibung / Ausschreibungstext:

Halte- und Einsteigbügel vollständig aus Edelstahl.

- ★ Lieferbar aus Edelstahl 1.4301 V2A
- ★ Lieferbar aus Edelstahl 1.4571 V4A

Halte- und Einsteigbügel in verschiedenen Varianten 1-3 (siehe Skizzen)
Aus Rohr 42,4x2 / 38x2 mm mit Dübelplatte zur Befestigung am Boden bzw. Wand.

Halte- und Einsteigbügel inklusive Befestigungsmaterial.

Artikelnummer	Ausführung	Werkstoff
ESB1-1	aus Rohr 42,4x2 / 38x2 mm	1.4301 / 1.4571
ESB1-2	aus Rohr 42,4x2 / 38x2 mm	1.4301 / 1.4571
ESB-3	aus Rohr 42,4x2 / 38x2 mm	1.4301 / 1.4571

Skizze:

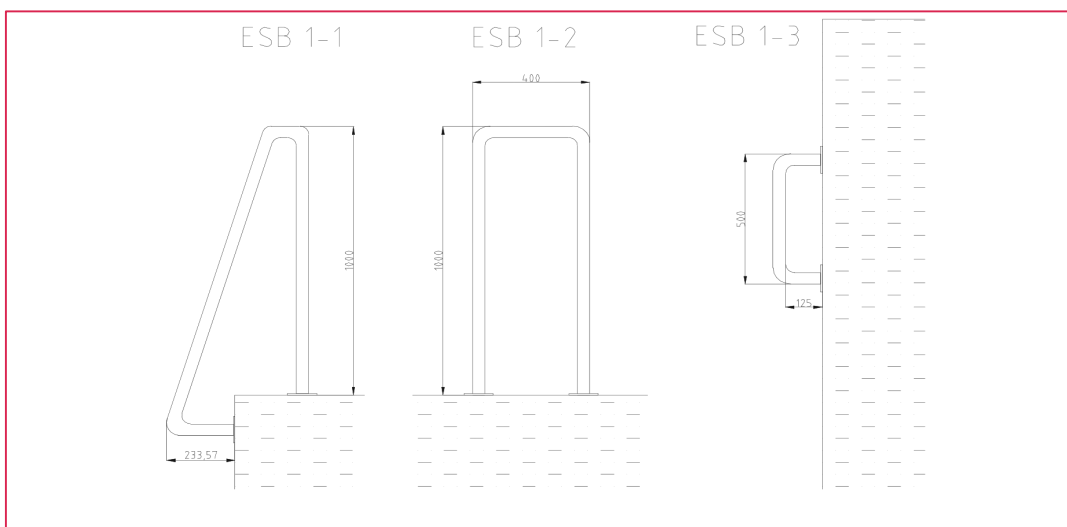

Brüstungsüberstieg Typ: BÜS

Beschreibung / Ausschreibungstext:

Brüstungsüberstieg vollständig aus Edelstahl

- ★ Lieferbar aus Edelstahl 1.4301 V2A
- ★ Lieferbar aus Edelstahl 1.4571 V4A

Brüstungsüberstieg aus Edelstahl RR 50/20,
Trittstufen aus Edelstahl U-Profilen mit hoher Rutschhemmung (gestanzte Lochung).

- ★ Lieferbare Auftrittsbreite: 300 mm, 400 mm oder 500 mm
- ★ Sprossenbreite: 30/34 mm
- ★ Steigmaß/Trittabstand: 280/285 mm

Podestauftrittsfläche aus Edelstahlgitterrost rutschhemmend R12.

Befestigung an der Wand durch angeschweißte Dübelkonsolen.
Brüstungsüberstieg unter Schutzgas geschweißt, gebeizt und passiviert.
Lieferumfang inklusive Befestigungsmaterial.

Artikelnummer	Auftrittsbreite	Werkstoff	Überstiegshöhe	Überstiegsbreite
BUS 300	300 mm	1.4301 / 1.4571	mm	mm
BUS 400	400 mm	1.4301 / 1.4571	mm	mm
BUS 500	500 mm	1.4301 / 1.4571	mm	mm

Skizze:

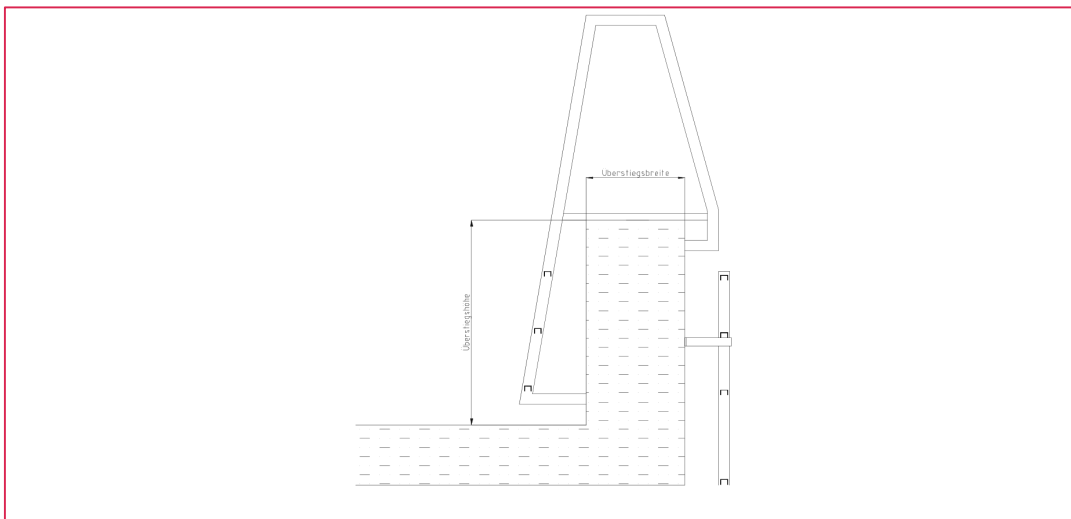

Datenblatt

Standard Leiterlängen:

Leiterlänge mm	Absturzhöhe mm	Stufen	Wandanker
350	-1350	2	2 Satz
630	1350-1630	3	
910	1630-1910	4	
1190	1910-2190	5	
1470	2190-2470	6	
1750	2470-2750	7	
2030	2750-3030	8	
2310	3030-3310	9	
2590	3310-3590	10	
2870	3590-3870	11	
3150	3870-4150	12	
3430	4150-4430	13	
3710	4430-4710	14	
3990	4710-4990	15	
4270	4990-5270	16	5 Satz
4550	5270-5550	17	
4830	5550-5830	18	
5110	5830-6110	19	
5390	6110-6390	20	
5670	6390-6670	21	
5950	6670-6950	22	
6230	6950-7230	23	
6510	7230-7510	24	

Einbauzeichnung:

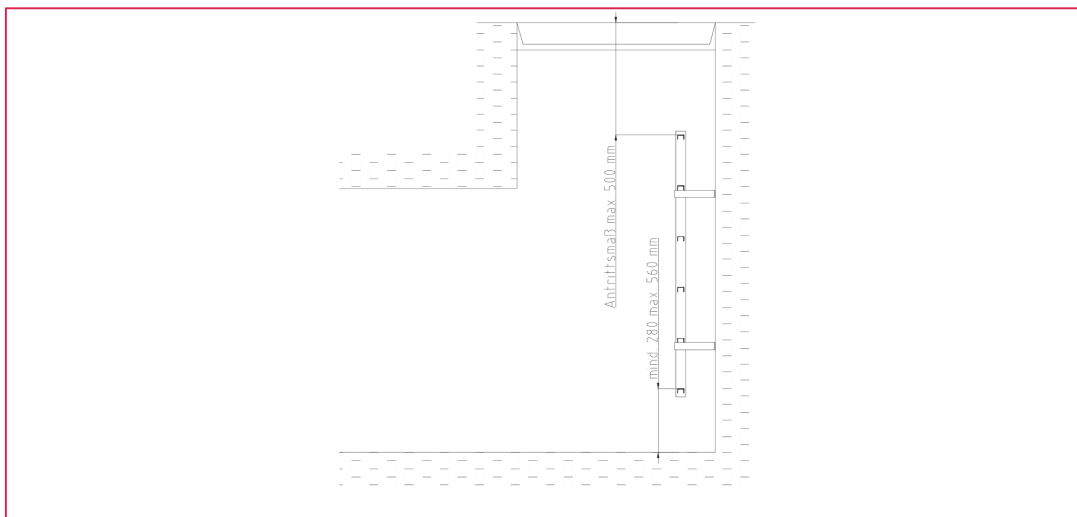



C1 Rohrleitungszubehör

Inhaltsverzeichnis

Formstücke:		Seite:
	F – Stück aus Edelstahl	C1/3
	FF – Stück aus Edelstahl	C1/4
	FF – Stück mit Mauerflansch aus Edelstahl	C1/5
	FFR – Stück konzentrisch aus Edelstahl	C1/6
	FFR – Stück exzentrisch aus Edelstahl	C1/7
	FFK – Stück 45° aus Edelstahl	C1/8
	Q – Stück 90° aus Edelstahl	C1/9
	N – Stück aus Edelstahl	C1/10
	T – Stück aus Edelstahl	C1/11
	TT – Stück aus Edelstahl	C1/12
	Y – Stück aus Edelstahl	C1/13
	X – Stück aus Edelstahl	C1/14
	Hosenstück aus Edelstahl	C1/15
	Sonderformstücke aus Edelstahl	C1/16
Rohrunterstützungen:		
	lose Ausführung	C1/17
	starre Ausführung	C1/18
Rohrkonsolen:		
	lose Ausführung	C1/19
	starre Ausführung	C1/20
	gleitende Ausführung	C1/21
	Sonderkonstruktionen	C1/22
Rohrabhängungen:	verschiedene Ausführungen	C1/23
Zulaufdüse	für Behälterzulauf	C1/24
Entnahmerohr	für Einspeisung im Behälter	C1/25
Überlauftrichter	für Überreich im Behälter	C1/26
Einlaufseiher	für Saug- und Entnahmeleitungen	C1/27
Technische Daten	Rohrabmessungen	C1/28
	Glattflansche reduzierte Blattstärke	C1/29
	Vorschweißflansche	C1/30
	Blindflansch	C1/31

F-Stück aus Edelstahl

Beschreibung / Ausschreibungstext:

F-Stück aus Edelstahl zur Verrohrung von Schächten, Trinkwasserbehältern, Klärwerken und allgemeinen Anlagen im Trink- und Abwasserbereich.

Formstück mit einseitigem Flansch (Glattflansch, Vorschweißflansch oder Losflansch) und stumpfen Rohrende. Flanschabmessung siehe Seite C1/28

- ★ Lieferbar aus Edelstahl 1.4301/1.4307/1.4541 V2A
- ★ Lieferbar aus Edelstahl 1.4571 V4A
- ★ Druckstufe von PN10 – PN40.

Rohrformstück unter Schutzgas geschweißt, vollständig gebeizt und passiviert.

Zubehör:

- ★ Schraubensatz mit passender Dichtung
- ★ Besandung nach DVGW

Baulänge BL	mm
Rohr AD	mm
Nenndurchmesser DN	
Wandstärke WS	mm
Werkstoff	
Nenndruck PN	
Zubehör	

Skizze:

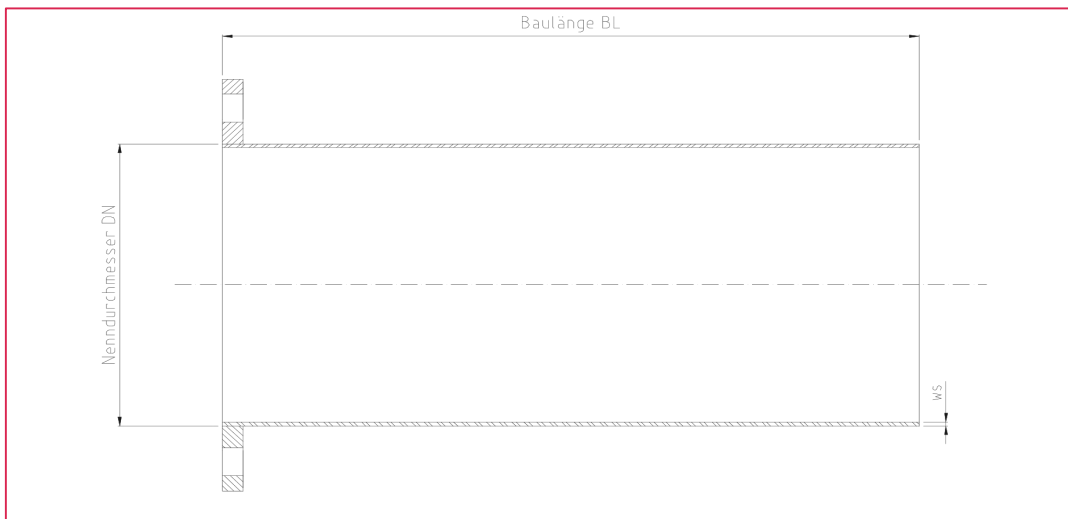

FF-Stück aus Edelstahl

Beschreibung / Ausschreibungstext:

FF-Stück aus Edelstahl zur Verrohrung von Schächten, Trinkwasserbehältern, Klärwerken und allgemeinen Anlagen im Trink- und Abwasserbereich.

Rohrformstück unter Schutzgas geschweißt, vollständig gebeizt und passiviert. Flanschabmessung siehe Seite C1/28

- ★ Lieferbar aus Edelstahl 1.4301/1.4307/1.4541 V2A
- ★ Lieferbar aus Edelstahl 1.4571 V4A
- ★ Druckstufe von PN10 – PN40.
- ★ Formstück mit beidseitigem Flanschende (Glattflansch, Vorschweißflansch oder Losflansch)

Zubehör:

- ★ Schraubensatz mit passender Dichtung
- ★ Besandung nach DVGW

Baulänge BL	mm
Rohr AD	mm
Nenndurchmesser DN	
Wandstärke WS	mm
Werkstoff	
Nenndruck PN	
Zubehör	

Skizze:

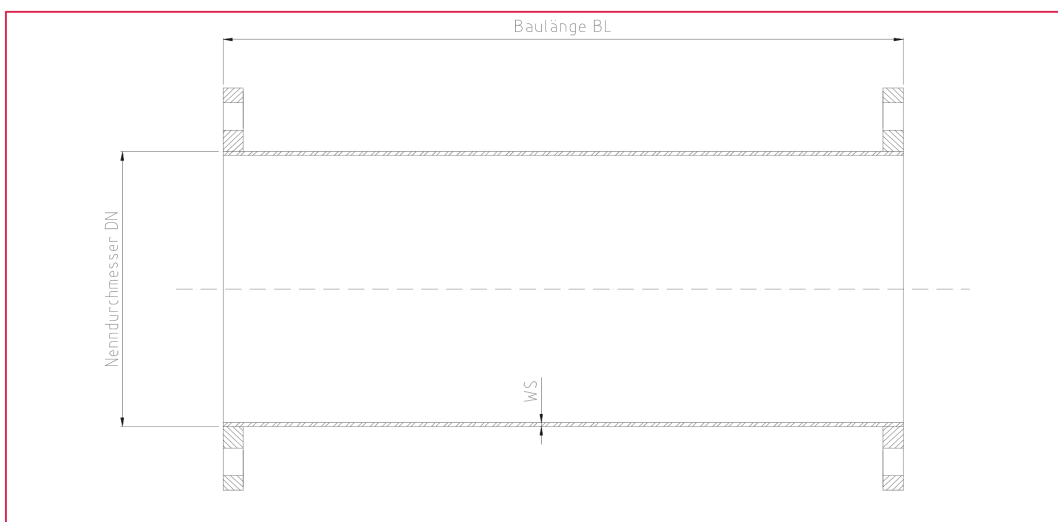

FF-Stück mit Mauerflansch aus Edelstahl

Beschreibung / Ausschreibungstext:

FF-Stück aus Edelstahl zur Verrohrung von Schächten, Trinkwasserbehältern, Klärwerken und allgemeinen Anlagen im Trink- und Abwasserbereich.

Formstück mit einseitigem Flansch (Glattflansch, Vorschweißflansch oder Losflansch) und stumpfen Rohrende. Flanschabmessung siehe Seite C1/28

- ★ Lieferbar aus Edelstahl 1.4301/1.4307/1.4541 V2A
- ★ Lieferbar aus Edelstahl 1.4571 V4A
- ★ Druckstufe von PN10 – PN40.

Rohrformstück unter Schutzgas geschweißt, vollständig gebeizt und passiviert.

Zubehör:

- ★ Schraubensatz mit passender Dichtung
- ★ Besandung nach DVGW

Baulänge BL	mm
Rohr AD	mm
Nenndurchmesser DN	
Wandstärke WS	mm
Werkstoff	
Nenndruck PN	
Zubehör	

Skizze:

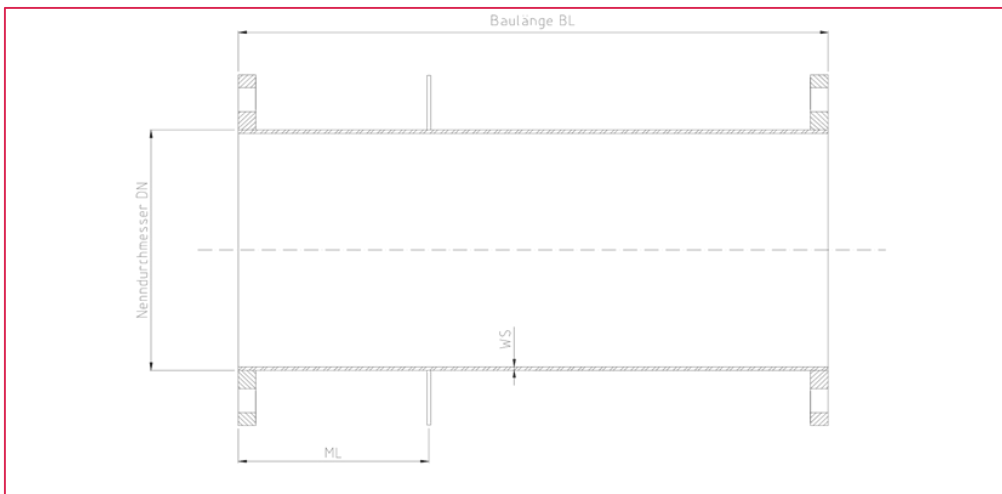

FFR-Stück konzentrisch aus Edelstahl

Beschreibung / Ausschreibungstext:

FFR-Stück aus Edelstahl zur Verrohrung von Schächten, Trinkwasserbehältern, Klärwerken und allgemeinen Anlagen im Trink- und Abwasserbereich.

Formstück mit beidseitigem Flanschende (Glattflansch, Vorschweißflansch oder Losflansch)

Flanschabmessung siehe Seite C1/28

- ★ Lieferbar aus Edelstahl 1.4301/1.4307/1.4541 V2A
- ★ Lieferbar aus Edelstahl 1.4571 V4A
- ★ Druckstufe von PN10 – PN40.

Rohrformstück unter Schutzgas geschweißt, vollständig gebeizt und passiviert.

Zubehör:

- ★ Schraubensatz mit passender Dichtung
- ★ Besandung nach DVGW

Baulänge BL		mm
Rohr AD1 / AD 2	mm	mm
Nenndurchmesser DN		
Wandstärke WS		mm
Werkstoff		
Nenndruck PN		
Zubehör		

Skizze:

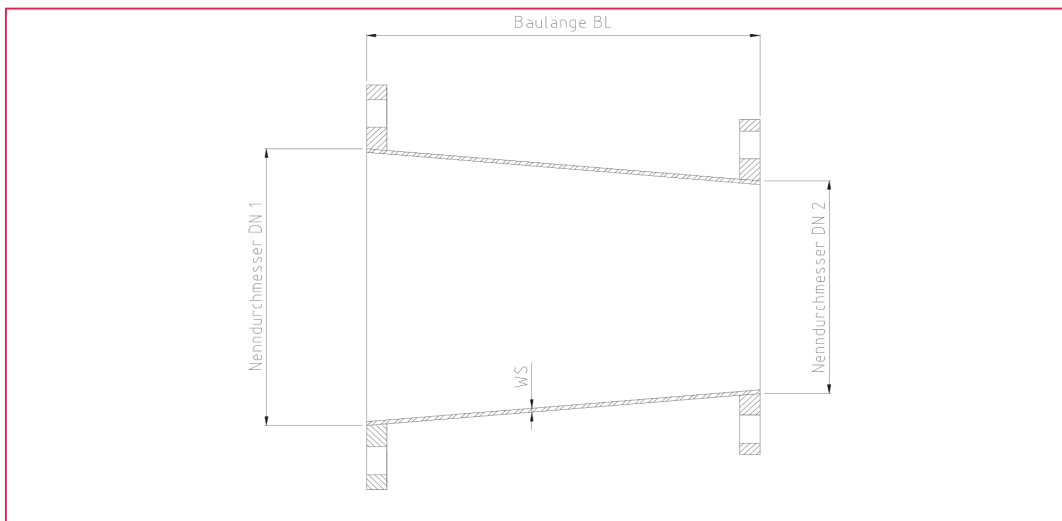

FFR-Stück exzentrisch aus Edelstahl

Beschreibung / Ausschreibungstext:

FFR-Stück aus Edelstahl zur Verrohrung von Schächten, Trinkwasserbehältern, Klärwerken und allgemeinen Anlagen im Trink- und Abwasserbereich.

Formstück mit beidseitigem Flanschende (Glattflansch, Vorschweißflansch oder Losflansch)

Flanschabmessung siehe Seite C1/28

- ★ Lieferbar aus Edelstahl 1.4301/1.4307/1.4541 V2A
- ★ Lieferbar aus Edelstahl 1.4571 V4A
- ★ Druckstufe von PN10 – PN40.

Rohrformstück unter Schutzgas geschweißt, vollständig gebeizt und passiviert.

Zubehör:

- ★ Schraubensatz mit passender Dichtung
- ★ Besandung nach DVGW

Baulänge BL		mm
Rohr AD1 / AD 2	mm	mm
Nenndurchmesser DN		
Wandstärke WS		mm
Werkstoff		
Nenndruck PN		
Zubehör		

Skizze:

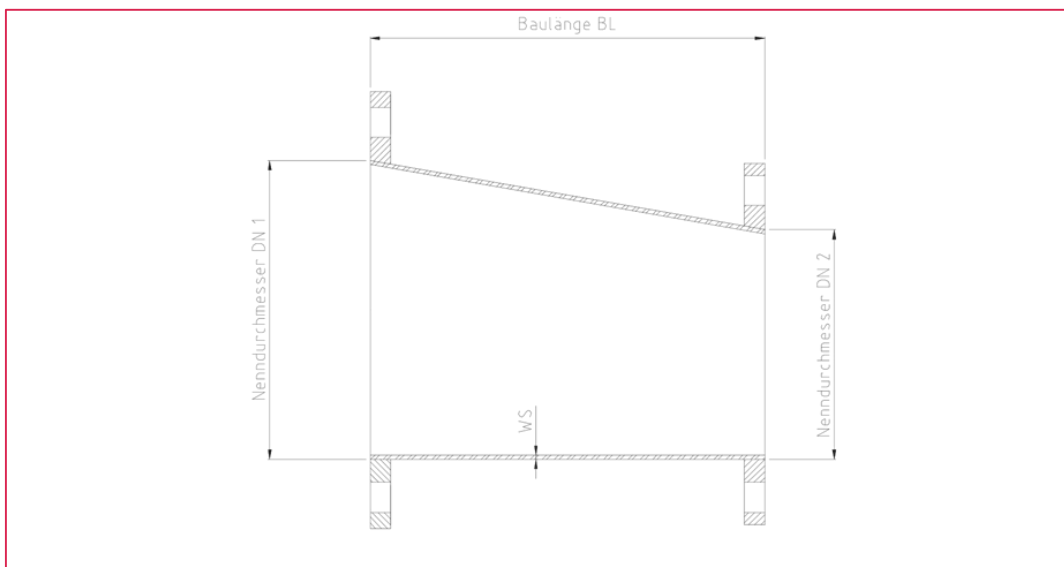

FFK-Stück 45° aus Edelstahl

Beschreibung / Ausschreibungstext:

FFK-Stück aus Edelstahl zur Verrohrung von Schächten, Trinkwasserbehältern, Klärwerken und allgemeinen Anlagen im Trink- und Abwasserbereich.

Formstück mit beidseitigem Flanschende (Glattflansch, Vorschweißflansch oder Losflansch)

Flanschabmessung siehe Seite C1/28

- ★ Lieferbar aus Edelstahl 1.4301/1.4307/1.4541 V2A
- ★ Lieferbar aus Edelstahl 1.4571 V4A
- ★ Druckstufe von PN10 – PN40.

Rohrformstück unter Schutzgas geschweißt, vollständig gebeizt und passiviert.

Zubehör:

- ★ Schraubensatz mit passender Dichtung
- ★ Besandung nach DVGW

Rohr AD	mm
Nenndurchmesser DN	
Wandstärke WS	mm
Werkstoff	
Nenndruck PN	
Zubehör	

Skizze:

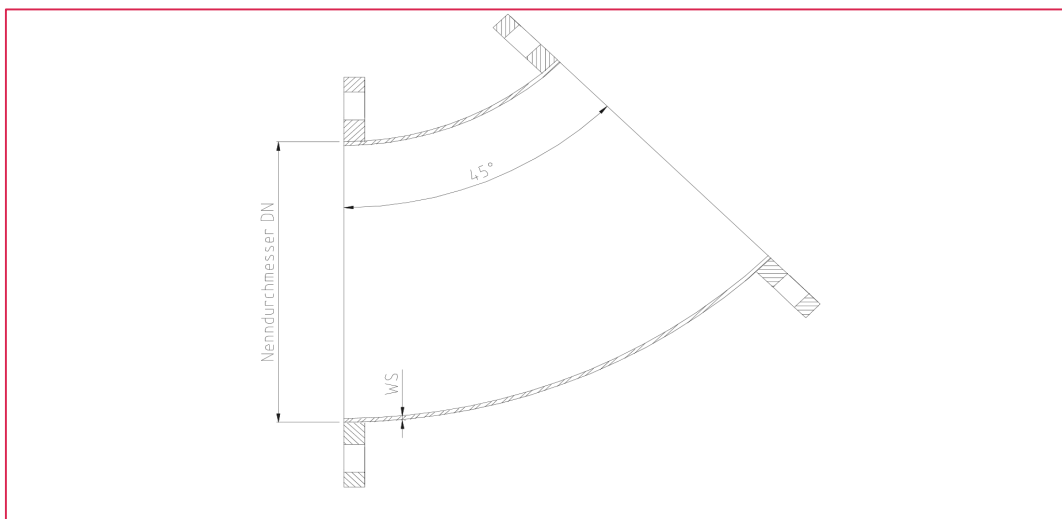

Q-Stück 90° aus Edelstahl

Beschreibung / Ausschreibungstext:

Q-Stück aus Edelstahl zur Verrohrung von Schächten, Trinkwasserbehältern, Klärwerken und allgemeinen Anlagen im Trink- und Abwasserbereich.

Formstück mit beidseitigem Flanschende (Glattflansch, Vorschweißflansch oder Losflansch)

Flanschabmessung siehe Seite C1/28

- ★ Lieferbar aus Edelstahl 1.4301/1.4307/1.4541 V2A
- ★ Lieferbar aus Edelstahl 1.4571 V4A
- ★ Druckstufe von PN10 – PN40.

Rohrformstück unter Schutzgas geschweißt, vollständig gebeizt und passiviert.

Zubehör:

- ★ Schraubensatz mit passender Dichtung
- ★ Besandung nach DVGW

Baulänge BL1	mm
Baulänge BL2	mm
Rohr AD	mm
Nenndurchmesser DN	
Wandstärke WS	mm
Werkstoff	
Nenndruck PN	
Zubehör	

Skizze:

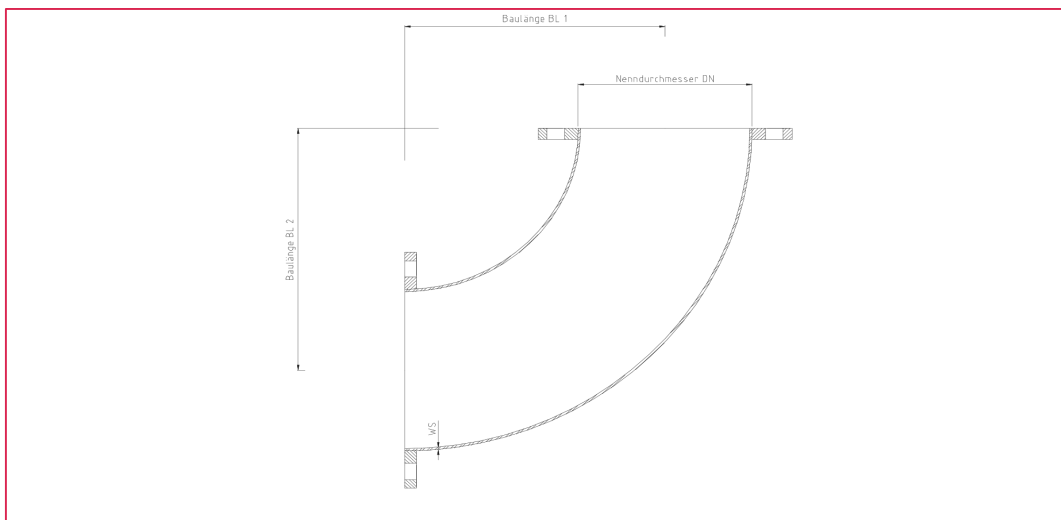

N-Stück aus Edelstahl

Beschreibung / Ausschreibungstext:

N-Stück aus Edelstahl zur Verrohrung von Schächten, Trinkwasserbehältern, Klärwerken und allgemeinen Anlagen im Trink- und Abwasserbereich.

Formstück mit allseitigem Flanschende (Glattflansch, Vorschweißflansch oder Losflansch)

Flanschabmessung siehe Seite C1/28

- ★ Lieferbar aus Edelstahl 1.4301/1.4307/1.4541 V2A
- ★ Lieferbar aus Edelstahl 1.4571 V4A
- ★ Druckstufe von PN10 – PN40.

Rohrformstück unter Schutzgas geschweißt, vollständig gebeizt und passiviert.

Zubehör:

- ★ Schraubensatz mit passender Dichtung
- ★ Besandung nach DVGW

Baulänge BL1		mm
Baulänge BL2		mm
Rohr AD1 / AD2	mm	mm
Nenndurchmesser DN1 / DN2	mm	mm
Abgangslänge AL		mm
Wandstärke WS		mm
Werkstoff		
Nenndruck PN		
Zubehör		

Skizze:

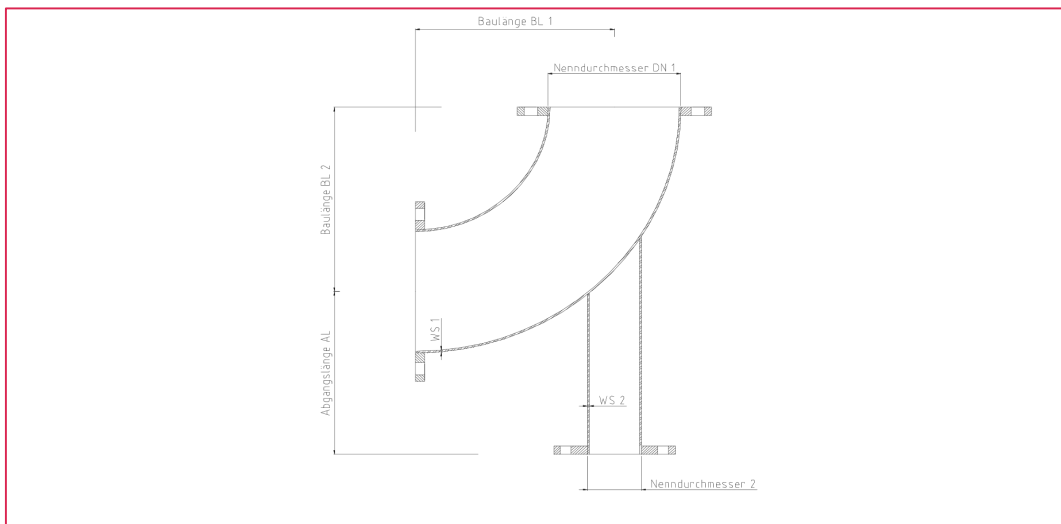

T-Stück aus Edelstahl

Beschreibung / Ausschreibungstext:

T-Stück aus Edelstahl zur Verrohrung von Schächten, Trinkwasserbehältern, Klärwerken und allgemeinen Anlagen im Trink- und Abwasserbereich.

Formstück mit allseitigem Flanschende (Glattflansch, Vorschweißflansch oder Losflansch)

Flanschabmessung siehe Seite C1/28

- ★ Lieferbar aus Edelstahl 1.4301/1.4307/1.4541 V2A
- ★ Lieferbar aus Edelstahl 1.4571 V4A
- ★ Druckstufe von PN10 – PN40.

Rohrformstück unter Schutzgas geschweißt, vollständig gebeizt und passiviert.

Zubehör:

- ★ Schraubensatz mit passender Dichtung
- ★ Besandung nach DVGW

Baulänge BL1		mm
Höhe H		mm
Rohr AD1 / AD2	mm	mm
Nenndurchmesser DN1 / DN2	mm	mm
Abgangslänge AL		mm
Wandstärke WS		mm
Werkstoff		
Nenndruck PN		
Zubehör		

Skizze:

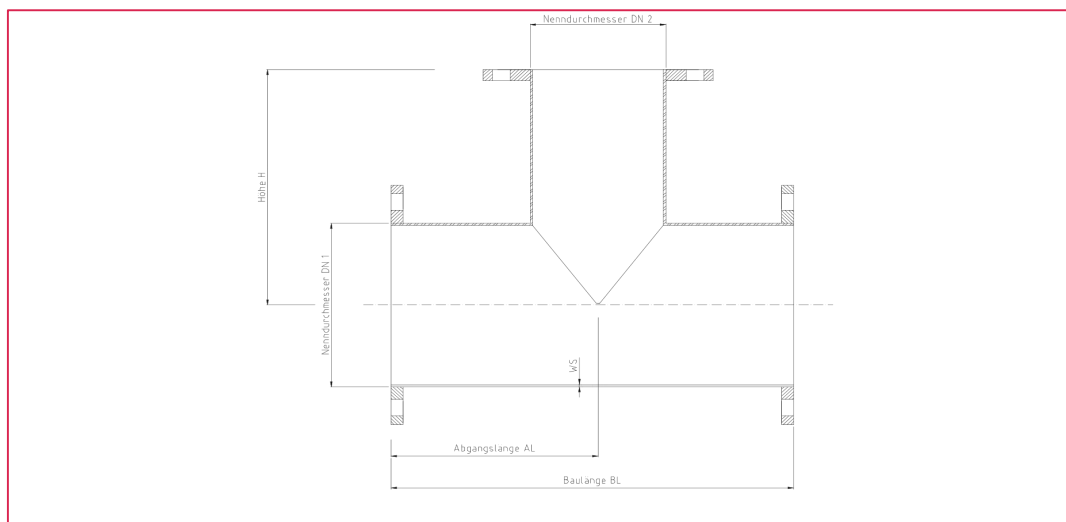

TT-Stück aus Edelstahl

Beschreibung / Ausschreibungstext:

TT-Stück aus Edelstahl zur Verrohrung von Schächten, Trinkwasserbehältern, Klärwerken und allgemeinen Anlagen im Trink- und Abwasserbereich.

Formstück mit allseitigem Flanschende (Glattflansch, Vorschweißflansch oder Losflansch)

Flanschabmessung siehe Seite C1/28

- ★ Lieferbar aus Edelstahl 1.4301/1.4307/1.4541 V2A
- ★ Lieferbar aus Edelstahl 1.4571 V4A
- ★ Druckstufe von PN10 – PN40.

Rohrformstück unter Schutzgas geschweißt, vollständig gebeizt und passiviert.

Zubehör:

- ★ Schraubensatz mit passender Dichtung
- ★ Besandung nach DVGW

Baulänge BL1		mm
Höhe H1 / H2	mm	mm
Rohr AD1 / AD2	mm	mm
Nenndurchmesser DN1 / DN2	mm	mm
Abgangslänge AL1 / AL2	mm	mm
Wandstärke WS		mm
Werkstoff		
Nenndruck PN		
Zubehör		

Skizze:

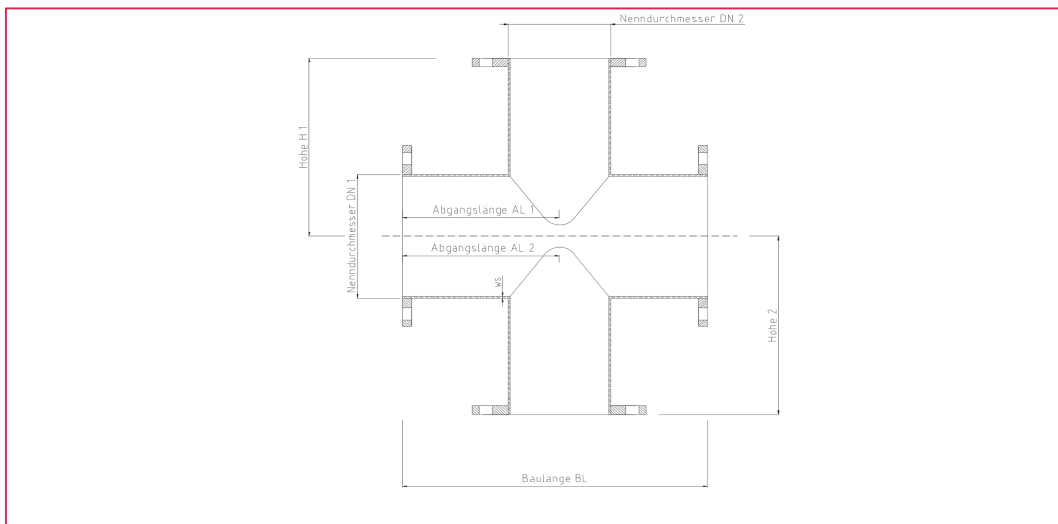

Y-Stück aus Edelstahl

Beschreibung / Ausschreibungstext:

Y-Stück aus Edelstahl zur Verrohrung von Schächten, Trinkwasserbehältern, Klärwerken und allgemeinen Anlagen im Trink- und Abwasserbereich.

Formstück mit allseitigem Flanschende (Glattflansch, Vorschweißflansch oder Losflansch)

Flanschabmessung siehe Seite C1/28

- ★ Lieferbar aus Edelstahl 1.4301/1.4307/1.4541 V2A
- ★ Lieferbar aus Edelstahl 1.4571 V4A
- ★ Druckstufe von PN10 – PN40.

Rohrformstück unter Schutzgas geschweißt, vollständig gebeizt und passiviert.

Zubehör:

- ★ Schraubensatz mit passender Dichtung
- ★ Besandung nach DVGW

Baulänge BL	mm
Rohr AD	mm
Nenndurchmesser DN	mm
Wandstärke WS	mm
Werkstoff	
Nenndruck PN	
Zubehör	

Skizze:

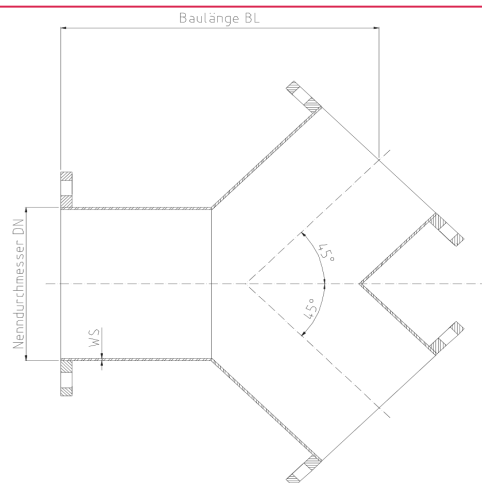

X-Stück aus Edelstahl

Beschreibung / Ausschreibungstext:

X-Stück (Blindflansche) aus Edelstahl zur Verrohrung von Rohrleitungen in Schächten, Trinkwasserbehältern, Klärwerken und allgemeinen Anlagen im Trink- und Abwasserbereich.

- ★ Lieferbar aus Edelstahl 1.4301/1.4307/1.4541 V2A
- ★ Lieferbar aus Edelstahl 1.4571 V4A
- ★ Druckstufe von PN10 – PN40.

Zubehör:

- ★ Schraubensatz mit passender Dichtung
- ★ Innengewinde mittig von 1/8“ bis 4“

Blattstärke BS	mm
Lochkreis LK	mm
Nenndurchmesser DN	mm
Werkstoff	
Nenndruck PN	
Zubehör	

Skizze:

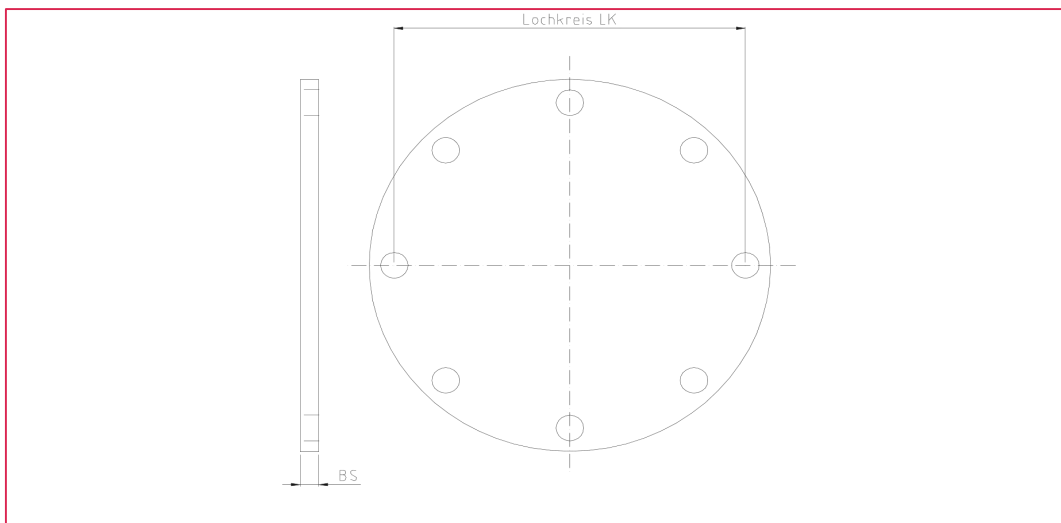

Hosenstück aus Edelstahl

Beschreibung / Ausschreibungstext:

Hosenstück aus Edelstahl zur Verrohrung von Schächten, Trinkwasserbehältern, Klärwerken und allgemeinen Anlagen im Trink- und Abwasserbereich.

Rohrformstück unter Schutzgas geschweißt, vollständig gebeizt und passiviert.

Flanschabmessung siehe Seite C1/28

- ★ Lieferbar aus Edelstahl 1.4301/1.4307/1.4541 V2A
- ★ Lieferbar aus Edelstahl 1.4571 V4A
- ★ Druckstufe von PN10 – PN40.

Zubehör:

- ★ Schraubensatz mit passender Dichtung
- ★ Innengewinde mittig von 1/8“ bis 4“

Baulänge BL	mm
Rohr AD	mm
Achsabstand A	mm
Nenndurchmesser DN	mm
Wandstärke WS	mm
Werkstoff	
Nenndruck PN	
Zubehör	

Skizze:

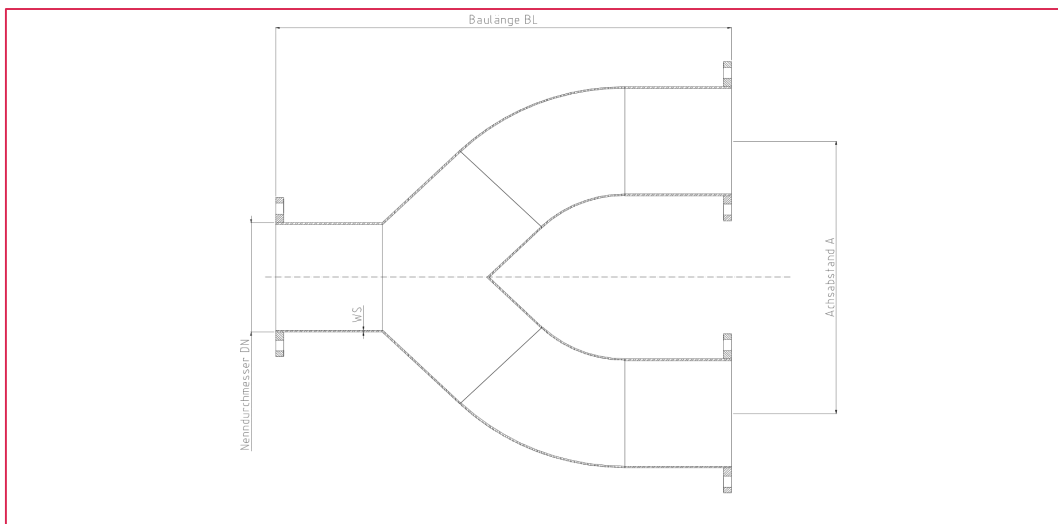

Sonderformstücke & Verrohrungsarbeiten aus Edelstahl

Beschreibung:

Sonderformstücke und Verrohrungsarbeiten sind nach Plänen, technischen Zeichnungen oder Ausschreibungstexten auf Anfrage zu kalkulieren und anzufertigen.

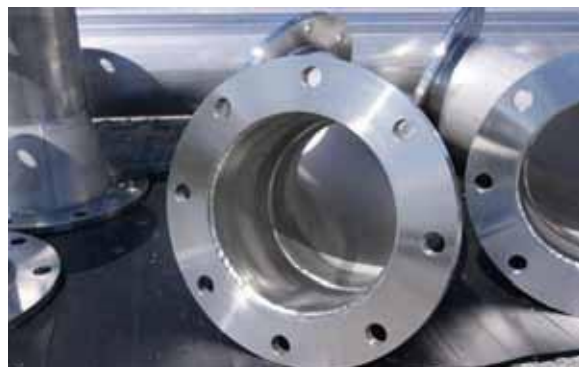

Rohrunterstützung: Typ RUL, lose, höhenverstellbar aus Edelstahl

Beschreibung / Ausschreibungstext:

Rohrunterstützung Typ RUL, lose Ausführung, aus Edelstahl zur Unterstützung von Verrohrungen mit angeschweißter Dübelplatte zur Befestigung am Boden.

- ★ Rohrunterstützung inkl. Befestigungsmaterial.
- ★ Rohrunterstützung unter Schutzgas geschweißt, vollständig gebeizt und passiviert.

Baulänge in Mittelstellung: ca. 500 mm (Standard)
Verstellbarkeit: ca. + 50 mm

- ★ Lieferbar aus Edelstahl 1.4301/1.4541 V2A
- ★ Lieferbar aus Edelstahl 1.4571 V4A

Zubehör:

- ★ Gummieinlage

Höhe H	mm
Rohr AD	mm
Werkstoff	
Zubehör	

Skizze:

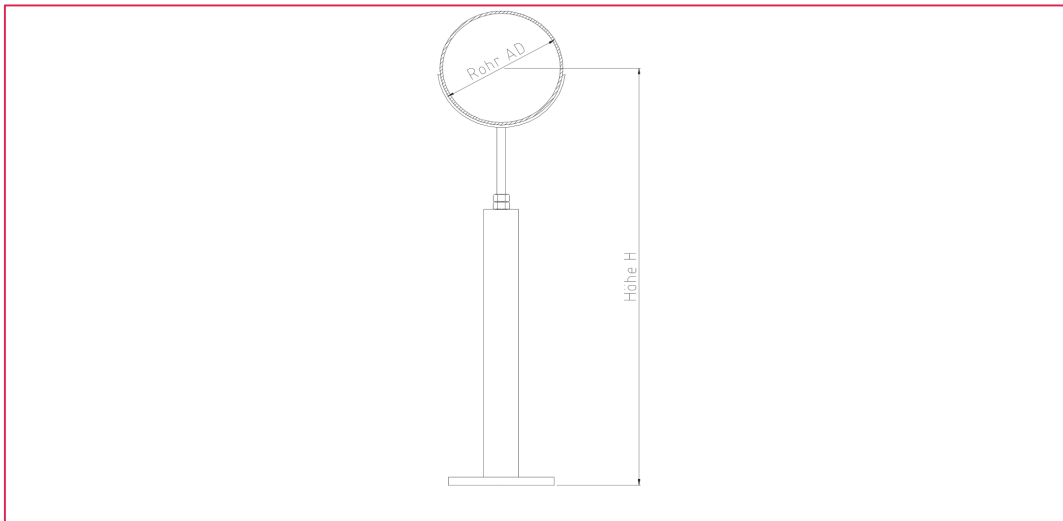

Rohrunterstützung Typ RUS, starr, höhenverstellbar aus Edelstahl

Beschreibung / Ausschreibungstext:

Rohrunterstützung Typ RUS, starre Ausführung, aus Edelstahl zur Unterstützung von Verrohrungen mit angeschweißter Dübelplatte zur Befestigung am Boden.

Rohrunterstützung inkl. Befestigungsmaterial.
Rohrunterstützung unter Schutzgas geschweißt, vollständig gebeizt und passiviert.

Baulänge in Mittelstellung: ca. 500 mm (Standard)
Verstellbarkeit: ca. + 50 mm

- ★ Lieferbar aus Edelstahl 1.4301/1.4541 V2A
- ★ Lieferbar aus Edelstahl 1.4571 V4A

Zubehör:

- ★ Gummieinlage

Höhe H	mm
Rohr AD	mm
Werkstoff	
Zubehör	

Skizze:

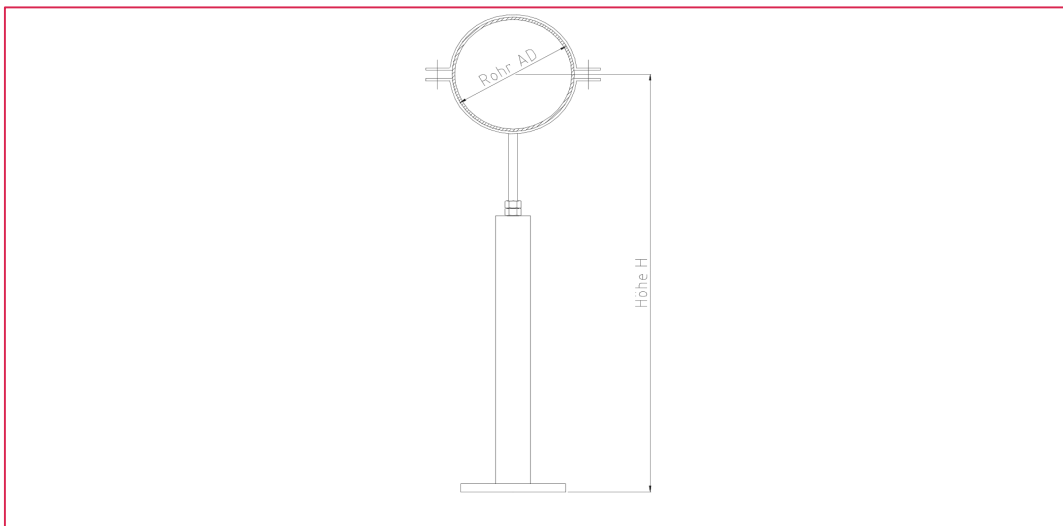

Rohrkonsole Typ RKL, lose, aus Edelstahl

Beschreibung / Ausschreibungstext:

Rohrkonsole Typ RKL, lose Ausführung, aus Edelstahl zur Abstützung von Rohrleitungen, vorgerichtet zur Wandmontage.

Rohrunterstützung inkl. Befestigungsmaterial.

Rohrunterstützung unter Schutzgas geschweißt, vollständig gebeizt und passiviert.

- ★ Lieferbar aus Edelstahl 1.4301/1.4541 V2A
- ★ Lieferbar aus Edelstahl 1.4571 V4A

Zubehör:

- ★ Gummieinlage

Wandabstand WA	mm
Rohr AD	mm
Werkstoff	
Zubehör	

Skizze:

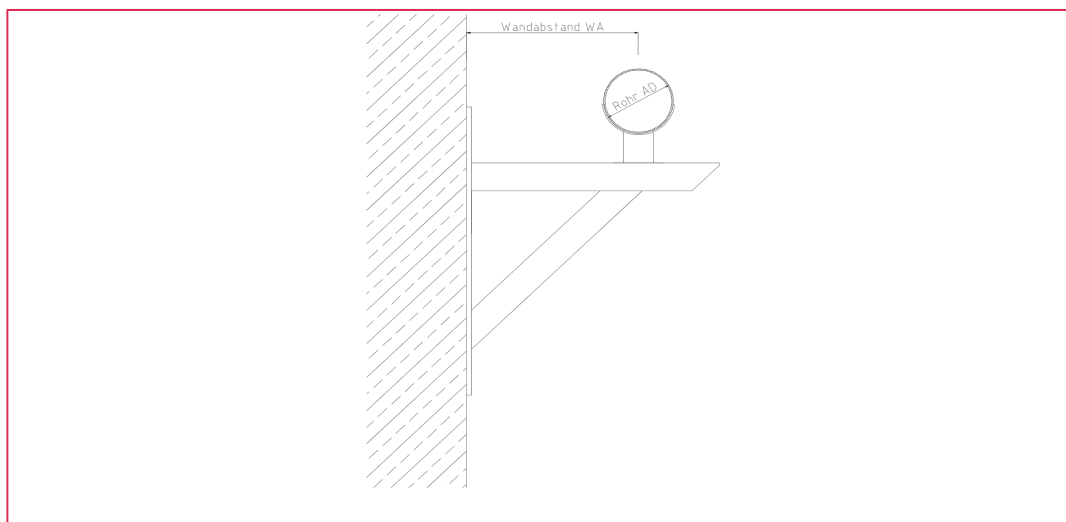

Rohrkonsole Typ RKS, starr, aus Edelstahl

Beschreibung / Ausschreibungstext:

Rohrkonsole Typ RKS, starre Ausführung, aus Edelstahl zur Abstützung von Rohrleitungen, vorgerichtet zur Wandmontage.

Rohrunterstützung inkl. Befestigungsmaterial.

Rohrunterstützung unter Schutzgas geschweißt, vollständig gebeizt und passiviert.

- ★ Lieferbar aus Edelstahl 1.4301/1.4541 V2A
- ★ Lieferbar aus Edelstahl 1.4571 V4A

Zubehör:

- ★ Gummieinlage

Wandabstand WA	mm
Rohr AD	mm
Werkstoff	
Zubehör	

Skizze:

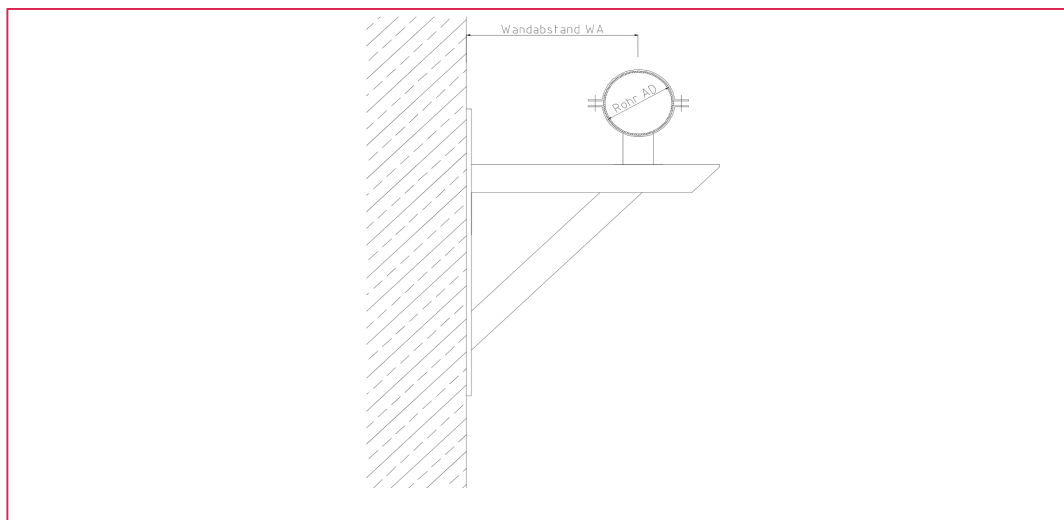

Rohrkonsole Typ RKG, axial gleitend, aus Edelstahl

Beschreibung / Ausschreibungstext:

Rohrkonsole Typ RKG, axial gleitende Ausführung, aus Edelstahl zur Abstützung von Rohrleitungen, vorgerichtet zur Wandmontage.

Rohrunterstützung inkl. Befestigungsmaterial.

Rohrunterstützung unter Schutzgas geschweißt, vollständig gebeizt und passiviert.

- ★ Lieferbar aus Edelstahl 1.4301/1.4541 V2A
- ★ Lieferbar aus Edelstahl 1.4571 V4A

Zubehör:

- ★ Gummieinlage

Wandabstand WA	mm
Rohr AD	mm
Werkstoff	
Zubehör	

Skizze:

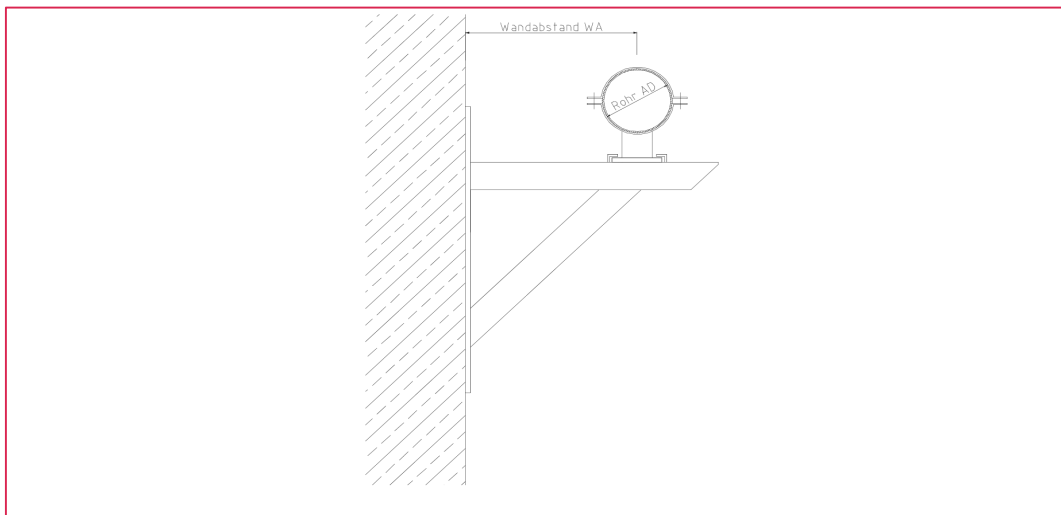

Rohrkonsole Sonderkonstruktion aus Edelstahl

Beschreibung / Ausschreibungstext:

Sonderkonstruktionen sind nach Plänen, Skizzen, technischen Zeichnungen oder Ausschreibungstexten auf Anfrage zu kalkulieren oder fertigen.

- ★ Lieferbar aus Edelstahl 1.4301/1.4541 V2A
- ★ Lieferbar aus Edelstahl 1.4571 V4A

Skizze:

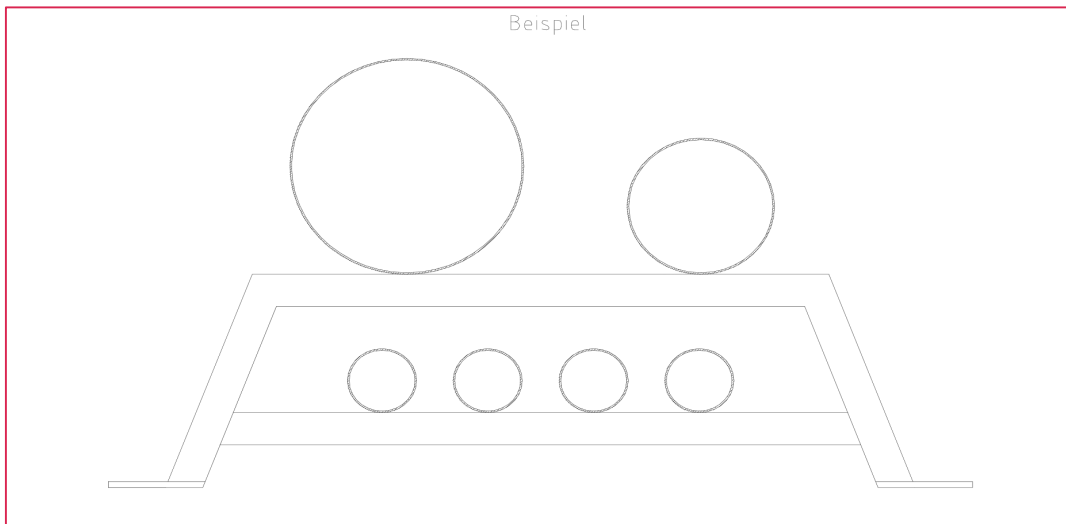

Rohrabhängungen Typ RA 1-3, aus Edelstahl

Beschreibung / Ausschreibungstext:

Rohrabhängung Typ RA in drei verschiedenen Varianten aus Edelstahl, zur Befreiung von Rohrleitungen unterhalb der Decke.

Rohrabhängung inkl. Befestigungsmaterial.

Rohrabhängung unter Schutzgas geschweißt, vollständig gebeizt und passiviert.

- ★ Lieferbar aus Edelstahl 1.4301/1.4541 V2A
- ★ Lieferbar aus Edelstahl 1.4571 V4A

Zubehör:

- ★ Gummieinlage

Variante	RA
Wandabstand WA	mm
Rohr AD	mm
Werkstoff	
Zubehör	

Skizze:

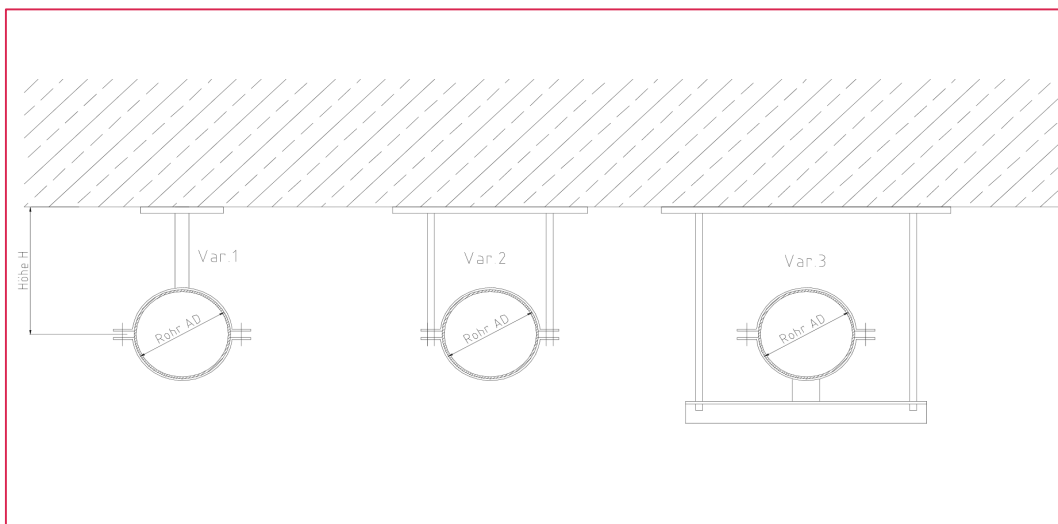

Zulaufdüse für Behälterzulauf aus Edelstahl

Beschreibung / Ausschreibungstext:

Zulaufdüse aus Edelstahl für den exakt geplanten Zulauf in Trinkwasserbehälter, allgemeine Behälter oder sonstige Anlagen.

Zulaufdüse unter Schutzgas geschweißt, vollständig gebeizt und passiviert.

- ★ Lieferbar aus Edelstahl 1.4301/1.4541 V2A
- ★ Lieferbar aus Edelstahl 1.4571 V4A

Zubehör:

- ★ Schraubensatz mit passender Dichtung
- ★ Zusätzliches Sieb (austauschbar)

Nenndurchmesser DN1	
Nenndurchmesser DN2	
Rohr AD1 / AD2	mm mm
Wandstärke WS	mm
Werkstoff	
Zubehör	

Skizze:

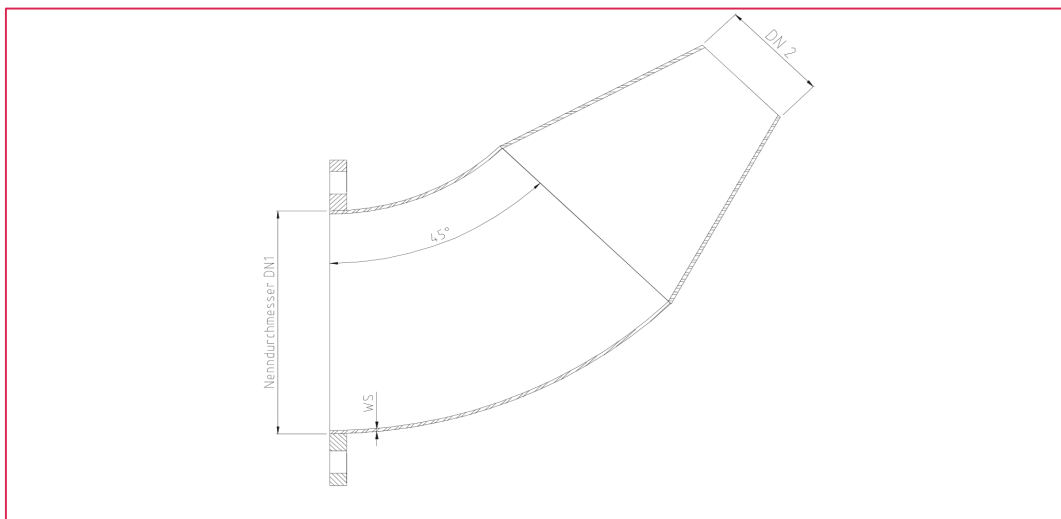

Entnahmerohr für Einspeisung im Behälter aus Edelstahl

Beschreibung / Ausschreibungstext:

Entnahmerohr aus Edelstahl zur gleichmäßig geplanten Einspeisung in Trinkwasserbehälter, allgemeine Behälter oder sonstige Anlagen.

Bohrungen im 30° Winkel oder nach Vorgabe.

Entnahmerohr unter Schutzgas geschweißt, vollständig gebeizt und passiviert.

- ★ Lieferbar aus Edelstahl 1.4301/1.4541 V2A
- ★ Lieferbar aus Edelstahl 1.4571 V4A

Zubehör:

- ★ Schraubensatz mit passender Dichtung

Nenndurchmesser DN	
Rohr AD	mm
Baulänge	mm
Lochabstand A	mm
Lochdurchmesser D	mm
Werkstoff	
Zubehör	

Skizze:

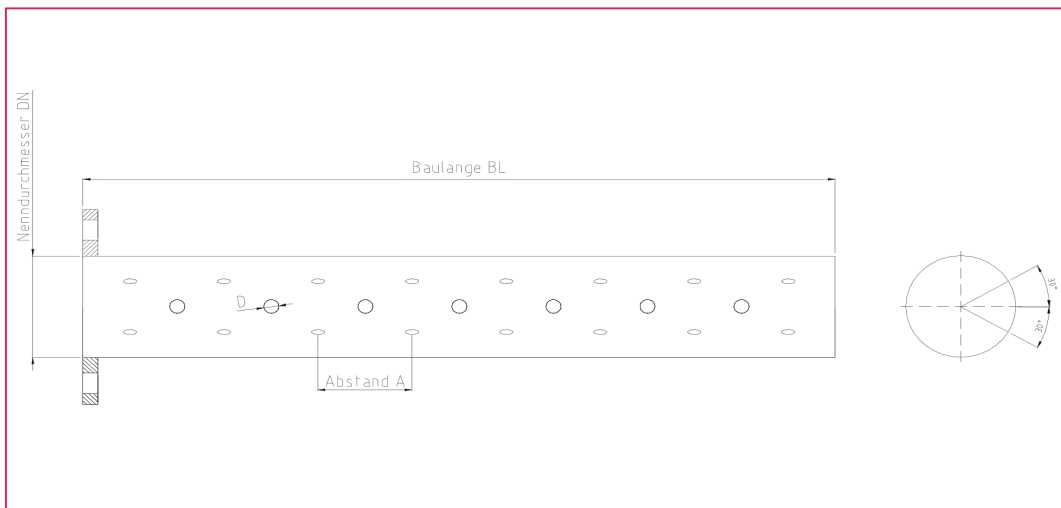

Überlauftrichter für Überreich im Behälter aus Edelstahl

Beschreibung / Ausschreibungstext:

Überlauftrichter aus Edelstahl zum Überlauf/Überreich in Trinkwasserbehälter, allgemeine Behälter oder sonstige Anlagen.

Bestehend aus einseitigem Flanschanschluss und Überlaufmulde.

Überlauftrichter unter Schutzgas geschweißt, vollständig gebeizt und passiviert.

- ★ Lieferbar aus Edelstahl 1.4301/1.4541 V2A
- ★ Lieferbar aus Edelstahl 1.4571 V4A

Zubehör:

- ★ Schraubensatz mit passender Dichtung

Nenndurchmesser DN1/DN2		
Rohr AD1 / AD2	mm	mm
Höhe H		mm
Wandstärke WS		mm
Werkstoff		
Zubehör		

Skizze:

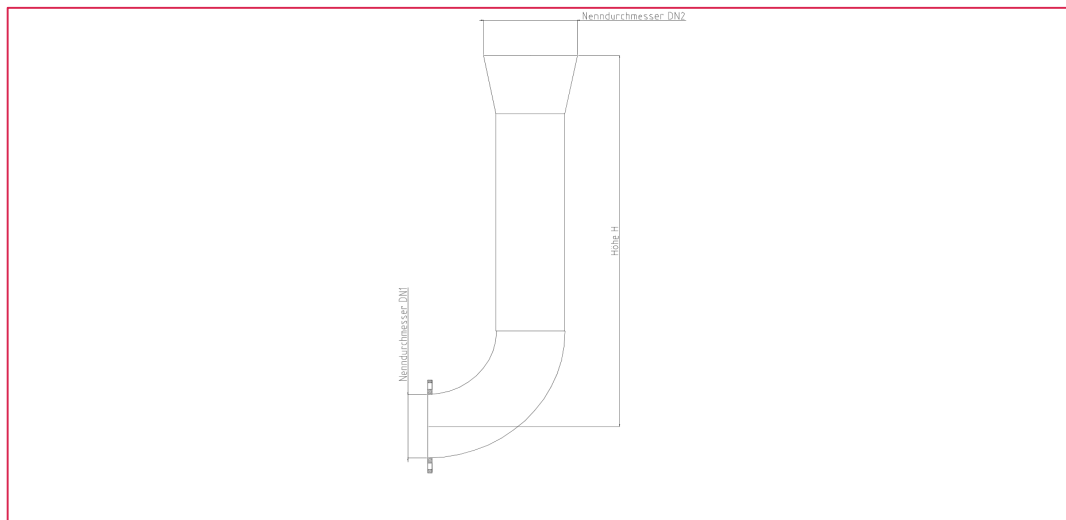

Einlaufseiher für Entnahmeleitungen aus Edelstahl

Beschreibung / Ausschreibungstext:

Einlaufseiher aus Edelstahl für Entnahme- und Saugstellen, gegen einbringen grober Verschmutzungen. Bestehend aus einseitigem Flanschanschluss und umlaufendem Lochblech mit Blinddeckel.

Einlaufseiher unter Schutzgas geschweißt, vollständig gebeizt und passiviert.

- ★ Lieferbar aus Edelstahl 1.4301/1.4541 V2A
- ★ Lieferbar aus Edelstahl 1.4571 V4A

Zubehör:

- ★ Schraubensatz mit passender Dichtung

Nenndurchmesser DN	
Rohr AD	mm
Höhe H	mm
Wandstärke WS	mm
Werkstoff	
Zubehör	

Skizze:

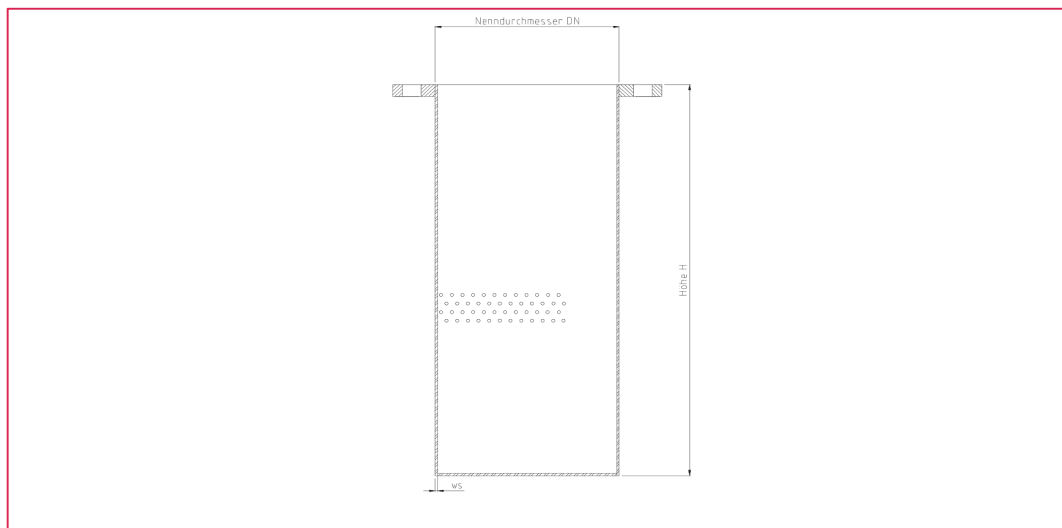

Rohrabmessungen

DN in mm	Zoll	Iso in mm	
		Außendurchmesser	Innendurchmesser
10	3/8"	17,2 x 2,0	10 x 2,0
15	1/2"	21,3 x 2,0	15 x 2,0
20	3/4"	26,9 x 2,0	20 x 2,0
25	1"	33,7 x 2,0	25 x 2,0
32	1 1/4"	42,4 x 2,0	32 x 2,0
40	1 1/2"	48,3 x 2,6	40 x 2,0
50	2"	60,3 x 2,6	50 x 2,0
65	2 1/2"	76,1 x 2,6	65 x 2,0
80	3"	88,9 x 2,6	80 x 2,0
100	4"	114,3 x 2,6	100 x 2,0
125	5"	139,7 x 2,6	125 x 2,0
150	6"	168,3 x 2,6	150 x 2,0
200	8"	219,1 x 2,9	200 x 2,5
250	10"	273,0 x 3,0	250 x 3,0
300	12"	323,9 x 3,2	300 x 3,0
350	14"	355,6 x 3,2	350 x 3,0
400	16"	406,4 x 4,0	400 x 4,0
500	20"	508,0 x 4,0	500 x 4,0
600	24"	610,0 x 5,0	600 x 5,0
700	28"	711,0 x 5,0	700 x 5,0
800	32"	813,0 x 5,0	800 x 5,0
900	36"	914,0 x 5,0	900 x 5,0
1000	40"	1016,0 x 5,0	1000 x 6,0

Rohre nahtlos oder längsnahtgeschweißt, wahlweise auf mit Werkzeugeugnis lieferbar.
 Wandstärke ab 2,00 mm
 Sondermaße auf Anfrage.

- ★ Lieferbar aus Edelstahl 1.4301/1.4541 V2A
- ★ Lieferbar aus Edelstahl 1.4571 V4A

Glattflansche reduzierte Blattstärke PN 6 / PN 10

Nenn- druck	PN 6					PN 10				
	DN	Außen- Ø	BS	LK	Loch- anzahl	Loch- Ø	Außen- Ø	BS	LK	Loch- anzahl
50	140	10	110	4	14	165	12	125	4	18
65	160	10	130	4	14	185	12	145	4	18
80	190	10	150	4	19	200	12	160	8	18
100	210	10	170	4	19	220	12	180	8	18
125	240	10	200	8	19	250	12	210	8	18
150	265	12	225	8	19	285	15	240	8	22
200	320	12	280	8	19	340	15	295	8	22
250	375	15	335	12	19	395	15	350	12	22
300	440	15	395	12	22	445	15	400	12	22
350	490	15	445	12	22	505	20	460	16	22
400	540	20	495	16	22	565	20	515	16	26
500	645	20	600	20	22	670	25	620	20	26
600	755	20	705	20	26	780	25	725	20	30
700	860	25	810	24	26	895	28	840	24	30
800	975	25	920	24	30	1015	28	950	24	33
900	1075	25	1020	24	30	1115	30	1050	28	33
1000	1175	25	1120	28	30	1230	30	1160	28	36

Maße in mm

Auch in voller Blattstärke lieferbar.
Sondermaße auf Anfrage.

- ★ Lieferbar aus Edelstahl 1.4301/1.4541 V2A
- ★ Lieferbar aus Edelstahl 1.4571 V4A

Vorschweißflansche PN 10 / PN 16

Nenn- druck	PN 10						PN 16						
	DN	Außen- Ø	LK	Loch- anzahl	Loch- Ø	BS	Höhe	Außen- Ø	LK	Loch- anzahl	Loch- Ø	BS	Höhe
	50	165	110	4	14	18	45	165	125	4	18	18	45
	65	185	130	4	14	18	45	185	145	4	18	18	45
	80	200	150	4	19	20	50	200	160	8	18	20	50
	100	220	170	4	19	20	52	220	180	8	18	20	52
	125	250	200	8	19	22	55	250	210	8	18	22	55
	150	285	225	8	19	22	55	285	240	8	22	22	55
	200	340	280	8	19	24	62	340	295	12	22	24	62
	250	395	335	12	19	26	68	405	355	12	26	26	70
	300	445	395	12	22	26	68	460	410	12	26	28	78
	350	505	445	12	22	26	68	520	470	16	26	30	82
	400	565	495	16	22	26	72	580	425	16	30	32	85
	500	670	600	20	22	28	75	715	650	20	33	34	90
	600	780	705	20	26	28	80	840	770	20	36	36	95
	700	895	810	24	26	30	80	910	840	24	36	36	100
	800	1015	920	24	30	32	90	1025	950	24	39	38	105
	900	1115	1020	24	30	34	95	1125	1050	28	39	40	110
	1000	1230	1120	28	30	34	95	1255	1170	28	42	42	120

Maße in mm

Auch in PN 25 PN 40 lieferbar.
Sondermaße auf Anfrage.

- ★ Lieferbar aus Edelstahl 1.4301/1.4541 V2A
- ★ Lieferbar aus Edelstahl 1.4571 V4A

Blindflansche PN 6 / PN 10

Nenn-Druck	PN 6					PN 10				
	DN	Außen-Ø	BS	LK	Loch-anzahl	Loch-Ø	Außen-Ø	BS	LK	Loch-anzahl
50	140	10	110	4	14	165	12	125	4	18
65	160	10	130	4	14	185	12	145	4	18
80	190	10	150	4	18	200	12	160	8	18
100	210	10	170	4	18	220	12	180	8	18
125	240	10	200	8	18	250	12	210	8	18
150	265	12	225	8	18	285	15	240	8	22
200	320	12	280	8	18	340	15	295	8	22
250	375	15	335	12	18	395	18	350	12	22
300	440	15	395	12	22	445	18	400	12	22
350	490	15	445	12	22	505	20	460	16	22
400	540	20	495	16	22	565	20	515	16	26
500	645	20	600	20	22	670	25	620	20	26
600	755	20	705	20	26	780	25	725	20	30
700	860	25	810	24	26	895	28	840	24	30
800	975	25	920	24	30	1015	28	950	24	33
900	1075	25	1020	24	30	1115	30	1050	28	33
1000	1175	25	1120	28	30	1230	30	1160	28	36

Maße in mm

Auch in PN 16 lieferbar.
Sondermaße auf Anfrage

- ★ Lieferbar aus Edelstahl 1.4301/1.4541 V2A
- ★ Lieferbar aus Edelstahl 1.4571 V4A



D1 Edelstahlauskleidung Trinkwasserbehälter

Inhaltsverzeichnis

Seite:

Auskleidung und Sanierung von Trinkwasserbehälter

D1/3

Edelstahlauskleidung von Trinkwasserbehältern

Beschreibung / Ausschreibungstext:

Die Auskleidung sowie die Sanierung von neuen oder sanierungsbedürftigen runden oder rechteckigen Trinkwasserbehältern mit Edelstahlblech.

- ★ 1,5 bis 2 mm stark nach DIN 17440
- ★ Werkstoff 1.4571
- ★ Oberflächenbeschaffenheit III C
- ★ Werksabnahmezeugnis nach DIN 50049/3.1 B.

Die aufeinander stehenden Edelstahlbleche werden mit Spreiznieten auf dem Betongrund befestigt. Sowie mit Schutzgas wasserdicht verschweißt. Risse, Leckschäden usw. werden somit wasserdicht überdeckt.

Ein- und ausführende Rohre des Wasserbehälters werden in die Edelstahlauskleidung miteingebracht und wasserdicht verschweißt.

Mit Edelstahlauskleidungen lassen sich undichte Behälter aber auch ältere absolut zuverlässig sanieren.

- ★ mechanisch hoch belastbar
- ★ keine Verkeimung und Ablagerung wenn glatte Oberfläche
- ★ keine Migration durch geschmacksneutral
- ★ nicht toxisch dafür hygienisch klares Wasser
- ★ Erosions- und Abrasionsbeständigkeit ist hoch
- ★ Korrosionsbeständigkeit ist hoch

Wegen der äußerst glatten Oberfläche sind die Edelstahlauskleidungen mit einfachen Mitteln Steril bzw. sauber zu halten.

Skizze:



E1 Schachtausrüstung

Inhaltsverzeichnis

	Seite:
Putzstück aus Edelstahl	E1/3
Brunnenkopf aus Edelstahl	E1/4
Schmutzfänger aus Edelstahl	E1/5
Löschwassersaugrohr aus Edelstahl	E1/6
Be- und Entlüftungskamin aus Edelstahl	E1/7

Putzstück

Beschreibung / Ausschreibungstext:

Putzstück / Revisionsdeckel aus Edelstahl, dient zur Erleichterung von Revisionsarbeiten, Wartungsarbeiten und Reinigungsarbeiten im bestehenden Rohrleitungsstrang.

Putzstück mit allseitigem Flanschende (Glattflansch, Vorschweißflansch oder Losflansch)

Putzstück unter Schutzgas geschweißt, vollständig gebeizt und passiviert.

- ★ Lieferbar aus Edelstahl 1.4301/1.4541 V2A
- ★ Lieferbar aus Edelstahl 1.4571 V4A
- ★ Druckstufe: PN6 – PN10

Zusatz:

- ★ Schraubensatz mit passender Dichtung

Nenn Durchmesser DN	Baulänge BL	Reinigungsöffnung	Höhe H	Zusatz
100	400	200x100	160	
125	475	250x110	180	
150	525	250x140	190	
200	600	300x190	210	
250	650	350x240	240	
300	700	400x290	265	
350	800	400x320	285	
400	900	500x350	320	
500	1000	600x450	365	
600	1100	700x550	410	

Skizze:

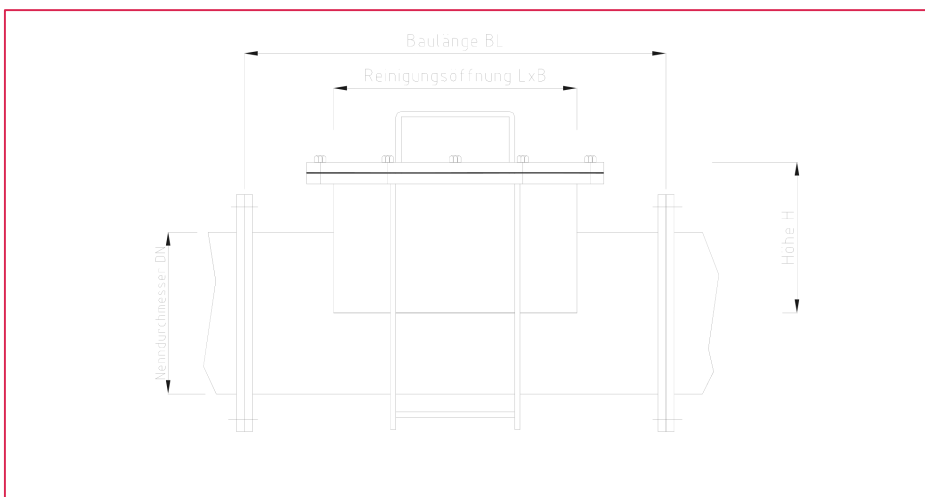

Brunnenkopf

Beschreibung / Ausschreibungstext:

Brunnenkopf aus Edelstahl, Schutzrohr mit aufgeschweißtem Glatt- und Mauerflansch, Deckel mit aufgeschweißten Kranösen und diversen Durchführungen. (Peilrohr, Kabeldurchführung, Entlüftung, FF-Stück für Steigrohrdurchführung). Deckelunterseite mit angeschweißten Versteifungsblechen.

- ★ Lieferbar aus Edelstahl 1.4301/1.4307/1.4541 V2A
- ★ Lieferbar aus Edelstahl 1.4571 V4A

Brunnenkopf unter Schutzgas geschweißt, vollständig gebeizt und passiviert.

Zusatz:

- ★ Weitere Durchführung am Kopfdeckel
- ★ Sonderausführung nach Zeichnung

<i>Nenndurchmesse</i> <i>r</i> <i>DN</i>	<i>Bauläng</i> <i>e</i> <i>BL</i>	<i>Mauerflansch</i> <i>h</i> <i>ML</i>	<i>Nenndurchmesse</i> <i>r</i> <i>DN1</i>	<i>Läng</i> <i>e</i> <i>B</i>	<i>Läng</i> <i>e</i> <i>C</i>	<i>Zusat</i> <i>z</i>
400						
500						
600						
700						
800						
900						
1000						
1200						

Skizze:

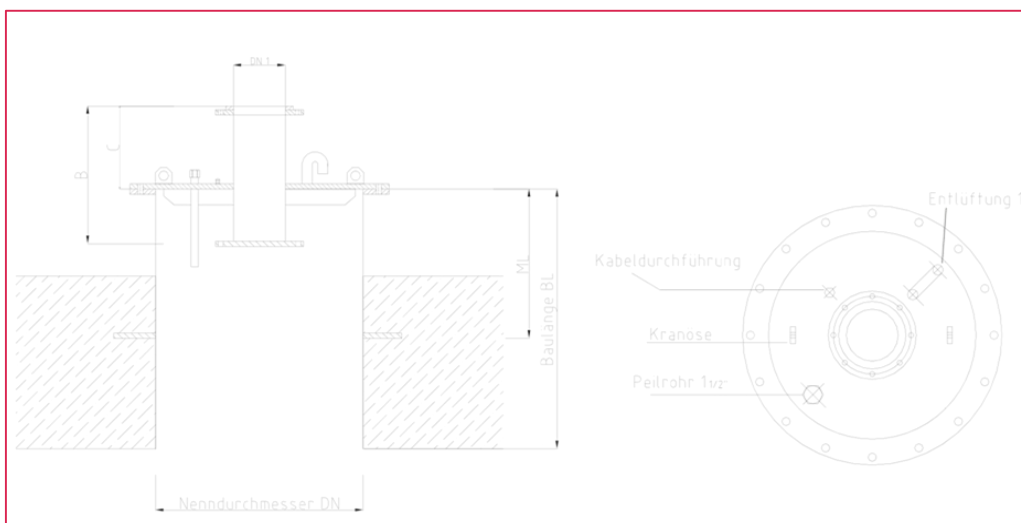

Schmutzfänger

Beschreibung / Ausschreibungstext:

Schmutzfänger aus Edelstahl mit Flanschanschluss
 Nenndruck: PN 16, Gehäuse aus Edelstahl 1.4408, Sieb aus Edelstahl 1.4401
 Sieblochung: 0,25 mm / 1,00 mm

Nenn Durchmesser DN	Werkstoff	Baulänge	Sieblochung	Druckstufe
DN 15	1.4408 / 1.4401	130 mm		PN 16
DN 20	1.4408 / 1.4401	150 mm		PN 16
DN 25	1.4408 / 1.4401	160 mm		PN 16
DN 32	1.4408 / 1.4401	180 mm		PN 16
DN 40	1.4408 / 1.4401	200 mm		PN 16
DN 50	1.4408 / 1.4401	230 mm		PN 16
DN 65	1.4408 / 1.4401	290 mm		PN 16
DN 80	1.4408 / 1.4401	310 mm		PN 16
DN 100	1.4408 / 1.4401	350 mm		PN 16
DN 125	1.4408 / 1.4401	400 mm		PN 16
DN 150	1.4408 / 1.4401	480 mm		PN 16
DN 200	1.4408 / 1.4401	600 mm		PN 16

Sondergröße auf Anfrage.

Skizze:

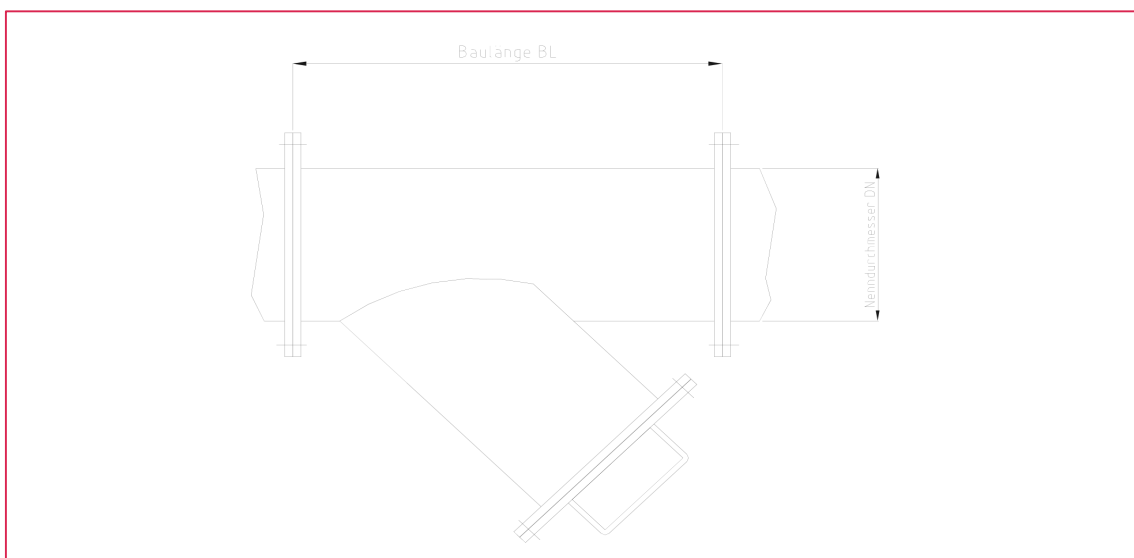

Löschwassersaugrohr

Beschreibung / Ausschreibungstext:

Saugrohr aus Edelstahl, mit ALU Löschwasseranschluss A – B – C inkl. Blinddeckel mit Mauerflansch zum Einbetonieren.

- ★ Lieferbar aus Edelstahl 1.4301/1.4307/1.4541 V2A
- ★ Lieferbar aus Edelstahl 1.4571 V4A

Zusätze:

- ★ Einlaufseiherr/Saugkorb
- ★ Flanschverbindung oberirdisch
- ★ Befestigungsschwelle Wandmontage
- ★ Schraubensatz für Flanschverbindung

Nenndurchmesser DN	
Baulänge BL	mm
Länge L1	mm
Länge L2	mm
Sauganschluss	
Werkstoff	
Zusätze	

Sonderausführung auf Anfrage.
Information Einlaufseiherr/Saugkorb C1/27

Skizze:

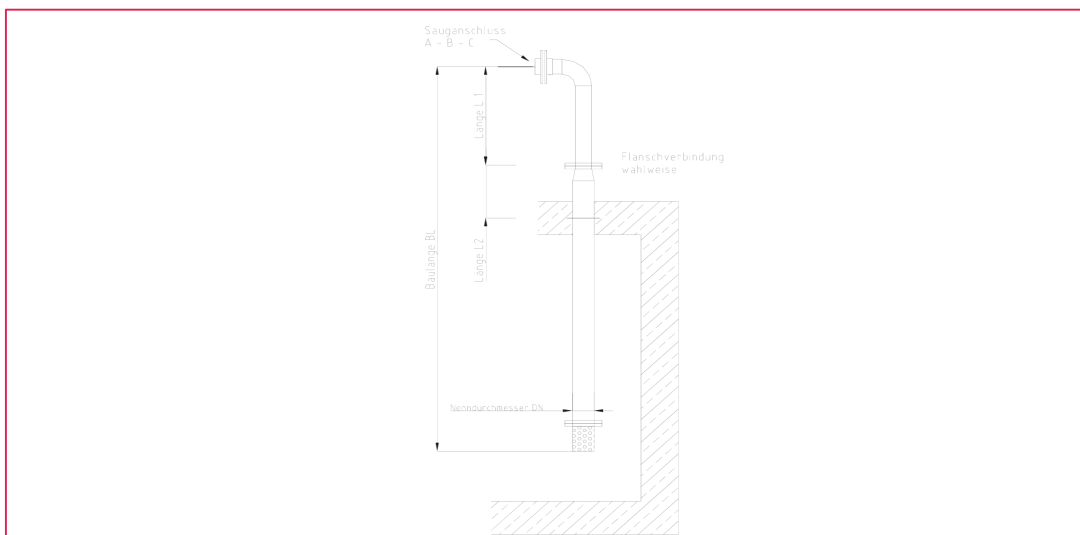

Be- und Entlüftungskamin

Beschreibung / Ausschreibungstext:

Be- und Entlüftungsrohr aus Edelstahl mit aufgeschweißter Regenhaube und Insektensieb in vier verschiedenen Ausführungsvarianten.

Variante 1: zum senkrechten Einbau mit Mauerflansch zum Einbetonieren, Rohrende stumpf, inkl. Rohrschelle zur Wandmontage

Variante 2: zum seitlichen Einbau mit Mauerflansch zum Einbetonieren, Rohrende stumpf, mit Kondensatablauf.

Variante 3: zum seitlichen Einbau mit Mauerdurchführung MDF2 zum Einbetonieren, Rohrende mit Flanschanschluss.

Variante 4: zum senkrechten Einbau mit Mauerflansch zur Dübelbefestigung, Rohrende stumpf.

- ★ Lieferbar aus Edelstahl 1.4301/1.4307/1.4541 V2A
- ★ Lieferbar aus Edelstahl 1.4571 V4A

Zusatz:

- ★ Zusätzliche Rohrschelle zur Wandmontage
- ★ Befestigungsmaterial
- ★ Zusätzlicher Flanschanschluss
- ★ Ringraumdichtung zur Rohrdurchführung

Ne Nenndurchmesser DN	
Variante	
Werkstoff	
Wandstärke WS	mm
Baulänge BL	mm
Abstand ML	mm
Wandabstand WA	mm
Zusatz	

Skizze:

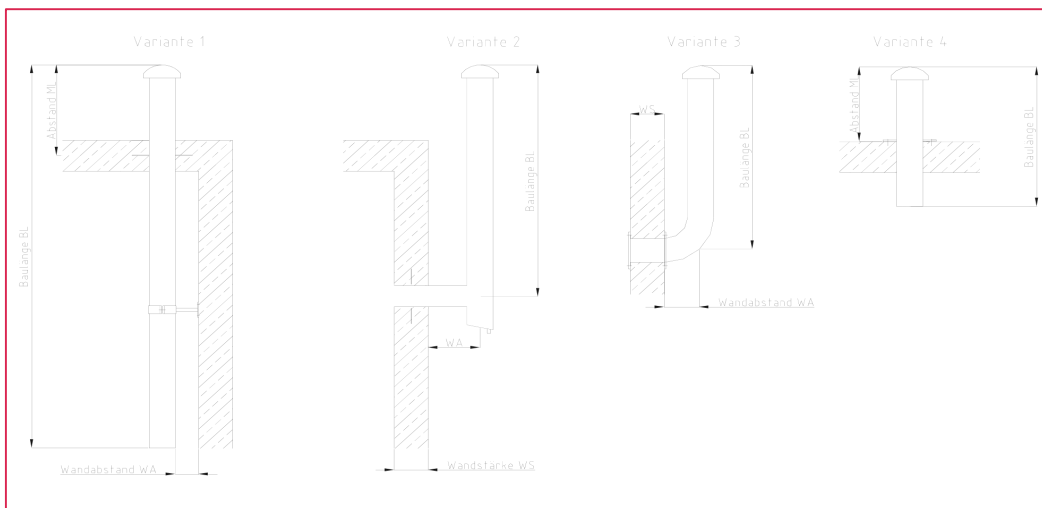



F1 Rohrgelenke

Inhaltsverzeichnis

		Seite:
Rohrgelenkstück	Typ RG1, nicht zugfest	F1/3
	Typ RG1 Technische Daten	F1/4
Rohrgelenkstück	Typ RG3, zugfest	F1/5
	Typ RG3 Technische Daten	F1/6

Typ RG1, nicht zugfest

Beschreibung / Ausschreibungstext:

Das Rohrgelenkstück ist trinkwassergeeignet, und ermöglicht Abwinkelungen sowie auch die Längenänderungen von den Rohrformstücken.

Rohrgelenkstück unter Schutzgas geschweißt, vollständig gebeizt und passiviert.

- ★ Lieferbar aus Edelstahl 1.4301/1.4541 V2A
- ★ Lieferbar aus Edelstahl 1.4571 V4A

Dazu die Glattflansche ähnlich wie DIN 2576 jedoch mit reduzierter Blattflansche. Keildichtungen sind lebensmittelecht sowie chlorbeständig.

Zusatz:

- ★ Vorschweißflansch nach DIN 2632
- ★ Flanschabmessungen Druckstufe PN 10
- ★ Rohrdurchmesser

Skizze:

Typ RG1, nicht zugfest

Technische Daten zu Typ RG1

		PN 10 Ansatzstück	
DN	Verstellbarkeit je Ansatzstück mm	Baulänge A mm	Einstecktiefe B mm
65	15	140	70
80	15	140	70
100	15	140	70
125	15	140	70
150	15	140	70
200	15	140	70
250	15	180	90
300	15	180	90
350	15	180	90
400	15	180	90
500	15	180	90
600	15	200	110
700	15	200	110
800	15	200	110
900	15	200	110
1000	15	200	110

Sonderausführung für PN 6 und PN 16 auf Anfrage.

Typ RG3, zugfest

Beschreibung / Ausschreibungstext:

Das Rohrgelenkstück ist trinkwassergeeignet und ermöglicht Abwinkelungen sowie auch die Längenänderungen von den Rohrformstücken.

Rohrgelenkstück unter Schutzgas geschweißt, vollständig gebeizt und passiviert.

- ★ Lieferbar aus Edelstahl 1.4301/1.4541 V2A
- ★ Lieferbar aus Edelstahl 1.4571 V4A

Dazu die Glatflansche ähnlich wie DIN 2576 jedoch mit reduzierter Blattflansche. Keildichtungen sind lebensmittelecht sowie chlorbeständig.

Zusatz:

- ★ Vorschweißflansch nach DIN 2632
- ★ Flanschabmessungen Druckstufe PN 10
- ★ Rohrdurchmesser

Skizze:

Typ RG3, zugfest

Technische Daten zu Typ RG1

		PN 10 Ansatzstück	
DN	Verstellbarkeit je Ansatzstück mm	Baulänge A mm	Einstecktiefe B mm
65	15	140	70
80	15	140	70
100	15	140	70
125	15	140	70
150	15	140	70
200	15	140	70
250	15	180	90
300	15	180	90
350	15	180	90
400	15	180	90
500	15	180	90
600	15	200	110
700	15	200	110
800	15	200	110
900	15	200	110
1000	15	200	110

Sonderausführung für PN 6 und PN 16 auf Anfrage.



G1 Einbauteile für RÜB und Kläranlagen

Inhaltsverzeichnis

	Seite:
Tauchwand zur Wandmontage	G1/3
Tauchwand zur Deckenmontage	G1/4
Überlaufschwelle	G1/5
Beckenkronenabdeckung	G1/6
Überlaufrinne	G1/7
Prallblech	G1/8

Tauchwand zur Wandmontage

Beschreibung / Ausschreibungstext:

Tauchwand gerade Ausführung aus Edelstahl, vorgerichtet zur Dübelmontage an der Beckenwand, Einzellängen bis 3000 mm, Verbindung der Einzellängen mittels verschraubbare Stoßbleche. Wandkonsolen aus Blech gefertigt inkl. Befestigungsmaterial.

- ★ Lieferbar aus Edelstahl 1.4301/1.4307/1.4541 V2A
- ★ Lieferbar aus Edelstahl 1.4571 V4A

Länge		mm
Tauchwandhöhe H		mm
Wandabstand WA		mm
Blechstärke WS		mm
Anzahl Wandkonsolen		Stk.
Werkstoff		

Sondergröße auf Anfrage.

Skizze:

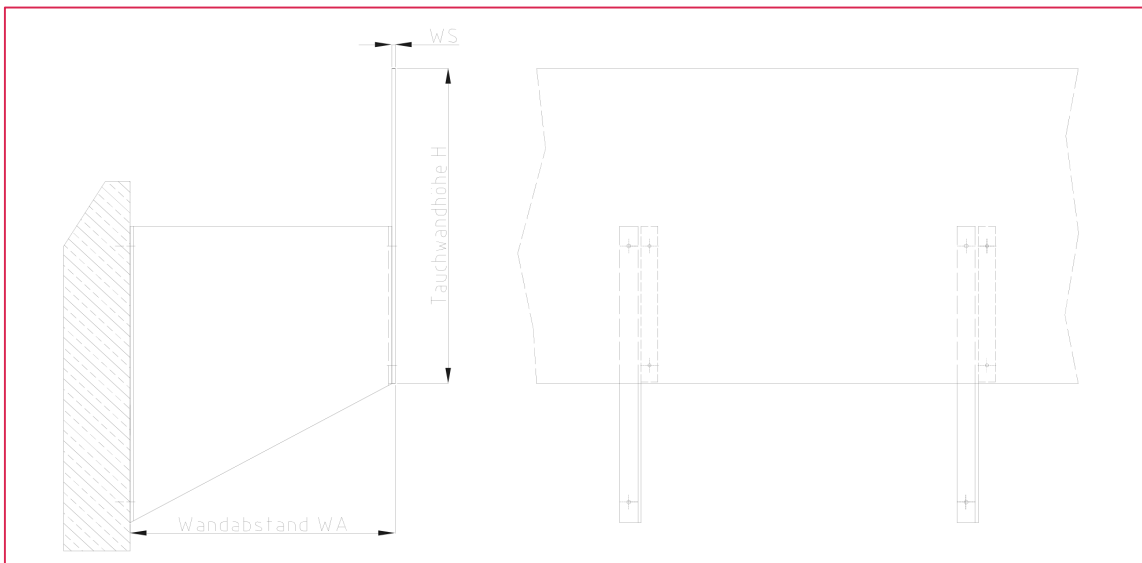

Tauchwand zur Deckenmontage

Beschreibung / Ausschreibungstext:

Tauchwand gerade Ausführung aus Edelstahl, vorgerichtet zur Dübelmontage an der Beckendecke, Einzellängen bis 3000 mm, Verbindung der Einzellängen mittels verschraubbare Stoßbleche. Deckenkonsolen aus Blech gefertigt inkl. Befestigungsmaterial.

Konstruktion unter Schutzgas geschweißt, vollständig gebeizt und passiviert.

- ★ Lieferbar aus Edelstahl 1.4301/1.4307/1.4541 V2A
- ★ Lieferbar aus Edelstahl 1.4571 V4A

Länge	mm
Tauchwandhöhe H	mm
Wandabstand WA	mm
Deckenabstand DA	mm
Anzahl Wandkonsolen	Stk.
Werkstoff	
Blechstärke WS	mm

Sondergrößen auf Anfrage.

Skizze:

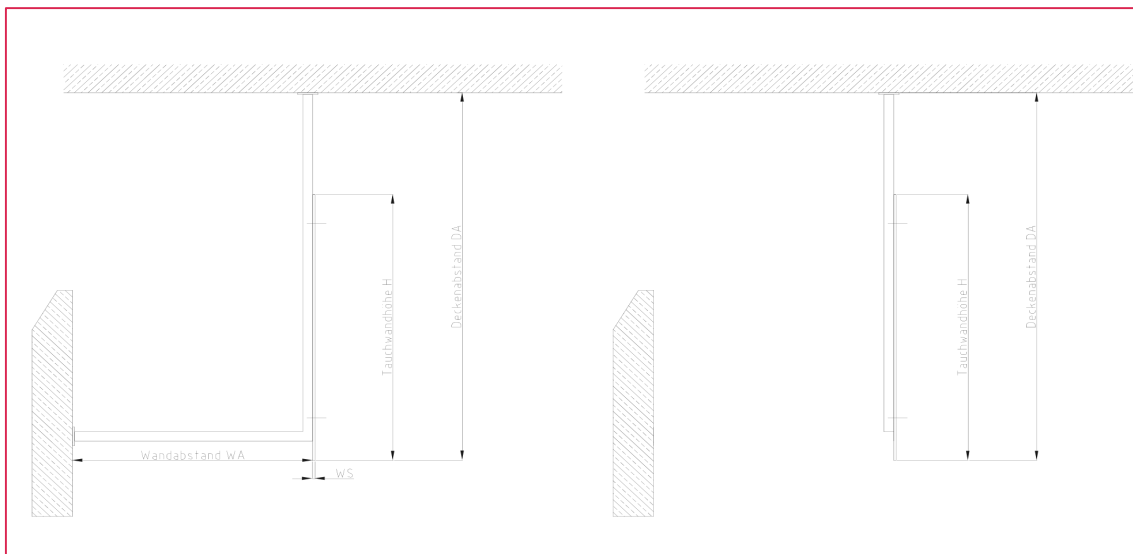

Überlaufschwelle

Beschreibung / Ausschreibungstext:

Überlaufschwelle gerade Ausführung aus Edelstahl, vorgerichtet zur Dübelmontage an der Beckenwand, Einzellängen bis 3000 mm, Verbindung der Einzellängen mittels verschraubbare Stoßbleche. Verschiedene Ausführungen der Befestigung und des Überlaufbleches (Typ 1 bis 3).

Konstruktion unter Schutzgas geschweißt, vollständig gebeizt und passiviert.

- ★ Lieferbar aus Edelstahl 1.4301/1.4307/1.4541 V2A
- ★ Lieferbar aus Edelstahl 1.4571 V4A

Typ Überlaufschwelle	
Typ Befestigung	
Werkstoff	
Höhe H	mm
Blechstärke WS	mm
Baulänge BL	mm
Befestigungsabstand Länge 2	mm
Verstellbarkeit VBK	mm
Überstand Länge 1	mm

Sondergrößen auf Anfrage.

Skizze:

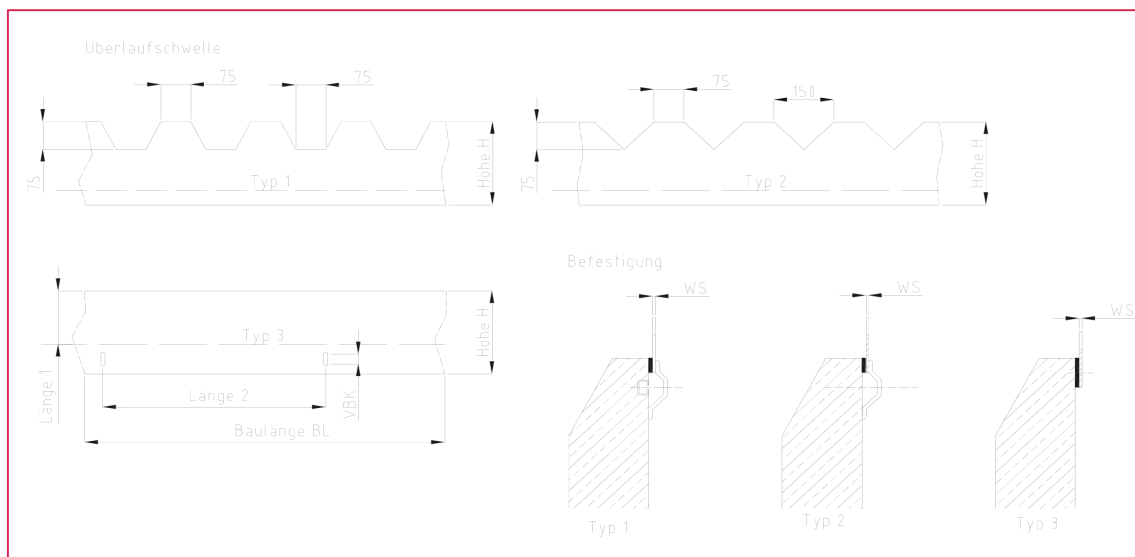

Beckenkronenabdeckung

Beschreibung / Ausschreibungstext:

Beckenkronenabdeckung gerade oder runde Ausführung aus Edelstahl, vorgerichtet zur Dübelmontage an der Beckenkronen,
Einzellängen bis zu 3000 mm, Verbindung der Einzellängen mittels verschraubbare Stoßbleche.

- ★ Lieferbar aus Edelstahl 1.4301/1.4307/1.4541 V2A
- ★ Lieferbar aus Edelstahl 1.4571 V4A

Abdeckungsbreite Länge 1	mm
Abdeckungshöhe Länge 2	mm
Breite Beckenkronen BK	mm
Blechstärke WS	mm
Werkstoff	
Abdeckungsgesamtlänge	mm
Beckendurchmesser innen	(nur bei runder Ausf.) mm

Sondergrößen auf Anfrage.

Skizze:

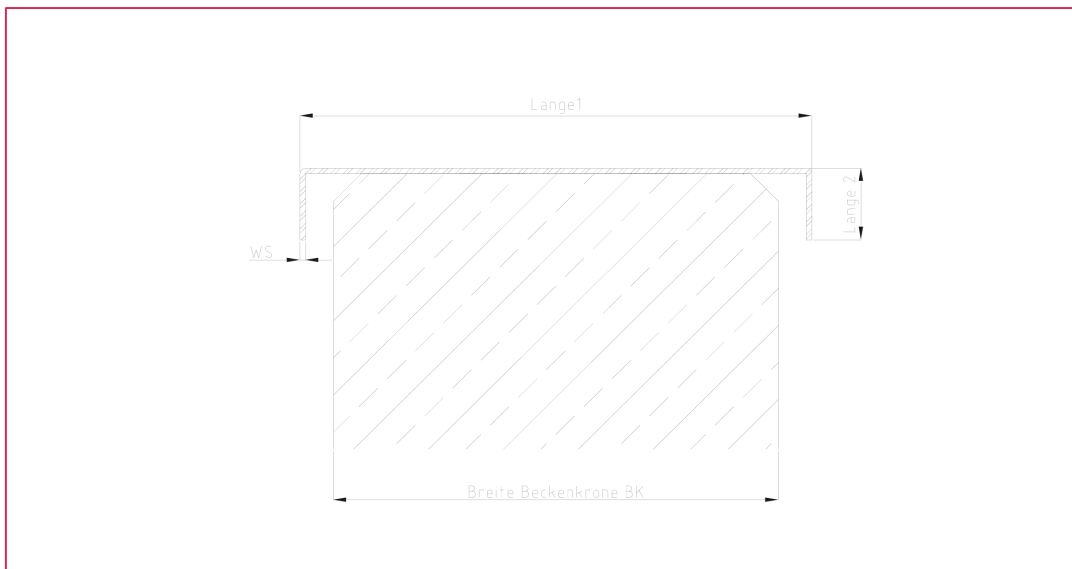

Überlaufrinne

Die Überlaufrinne ist kastenförmig (Kastenform) sowie rund (Rohrform) und besteht aus gekanteten Blechen, sie sind oben offen und innen glatt. Sie besteht aus wasserdichten verschraubten Verbindungsstellen einschließlich Befestigungsmaterial und Dichtungsband.

Konsolen für die Befestigung der Rinne sind auftriebssicher und mit verstellbarem Wandabstand zum Anschrauben an bauseitige Halfenschienen oder zum Andübeln.

Konstruktion unter Schutzgas geschweißt, vollständig gebeizt und passiviert.

- ★ Lieferbar aus Edelstahl 1.4301/1.4307/1.4541 V2A
- ★ Lieferbar aus Edelstahl 1.4571 V4A

Prallblech

Beschreibung / Ausschreibungstext:

Prallblech aus Edelstahl, zum abgestimmten Einlauf des Wassers am Beckeneinlauf.

Variante 1: Prallblech auf Mauerrohr aufgeschweißt.

Variante 2: Prallblech zur nachträglichen Dübelmontage.

Konstruktion unter Schutzgas geschweißt, vollständig gebeizt und passiviert.

- ★ Lieferbar aus Edelstahl 1.4301/1.4307/1.4541 V2A
- ★ Lieferbar aus Edelstahl 1.4571 V4A

Nenndurchmesser DN	mm
Baulänge BL	mm
Abstand Länge 1	mm
Variante	mm
Blechstärke WS	
Werkstoff	mm

Sondergrößen auf Anfrage.

Skizze:

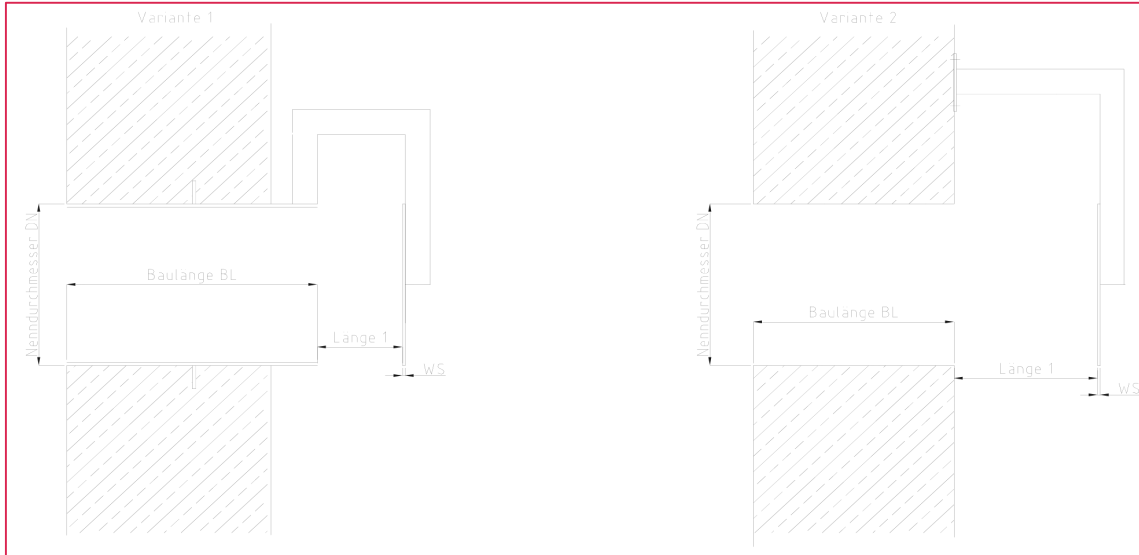



H1 Pass- und Ausbaustücke

Inhaltsverzeichnis

		Seite:
Pass- und Ausbaustück	Typ: Z1 Beschreibung Skizze Typ: Z1 Technische Daten	H1/3 H1/4
Pass- und Ausbaustück	Typ: Z2 Beschreibung und Skizze Typ: Z2 Technische Daten	H1/5 H1/6
Pass- und Ausbaustück	Typ: Z3 Beschreibung und Skizze Typ: Z3 Technische Daten	H1/7 H1/8
Pass- und Ausbaustück	Typ: NZ1 Beschreibung und Skizze Typ: NZ1 Technische Daten	H1/9 H1/10
Pass- und Ausbaustück	Typ: NZ2 Beschreibung und Skizze Typ: NZ2 Technische Daten	H1/11 H1/12
Pass- und Ausbaustück	Typ: NZ3 Beschreibung und Skizze Typ: NZ3 Technische Daten	H1/13 H1/14
Pass- und Ausbaustück	Typ: NZ4 Beschreibung und Skizze Typ: NZ4 Technische Daten	H1/15 H1/16

Typ: Z1 zugfest, mit durchgehenden Gewindebolzen

Beschreibung / Ausschreibungstext:

Pass- und Ausbaustück vollständig aus Edelstahl zum Ausgleich von Differenzen der Rohrleitungsmontage oder zum Ein- bzw. Ausbau von Armaturen.
Längenverschiebbar, axial nicht verschiebbar, zugfest.

Pass- und Ausbaustück mit Glattflansche reduz. Blattstärke PN10, mit durchgehenden Gewindebolzen in jedem Flanschloch.
Abdichtung durch Sonderkeildichtung.
Pass- und Ausbaustück unter Schutzgas geschweißt, vollständig gebeizt und passiviert.

Skizze:

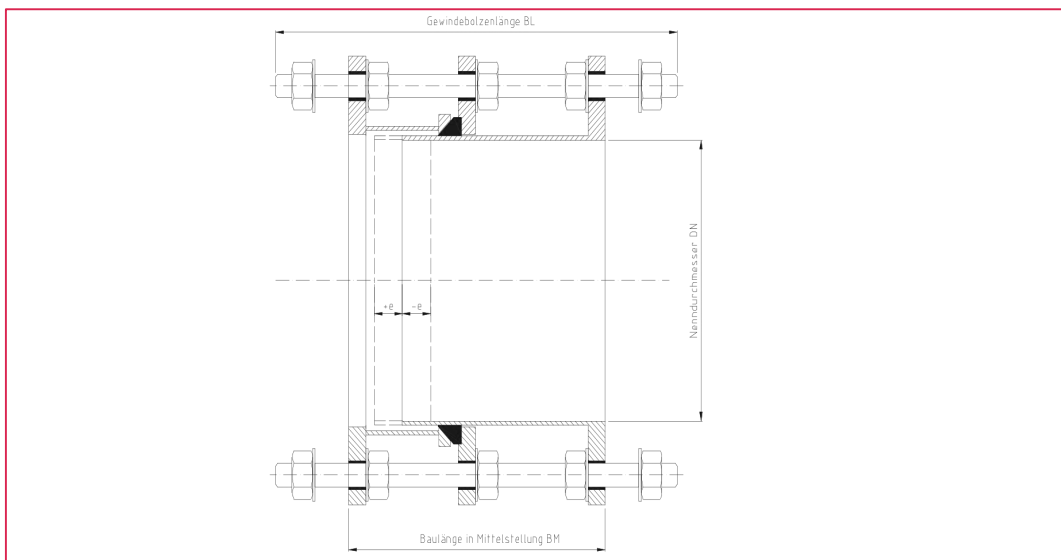

Typ: Z1 zugfest, mit durchgehenden Gewindebolzen

Technische Daten zu Typ: Z1

<i>Art.Nr.:</i>	<i>Nenn Durchmesser DN</i>	<i>Baulänge BM</i>	<i>Verstellbarkeit ±e</i>	<i>Werkstoff</i>	<i>Nenndruck PN</i>	<i>Bolzenlänge BL</i>
Z1-65	DN 65 / 76,1	200 mm	+ - 25 mm	1.4571	PN 10	280 mm
Z1-80	DN 80 / 88,9	200 mm	+ - 25 mm	1.4571	PN 10	310 mm
Z1-100	DN 100 / 114,3	200 mm	+ - 25 mm	1.4571	PN 10	310 mm
Z1-125	DN 125 / 139,7	200 mm	+ - 25 mm	1.4571	PN 10	310 mm
Z1-150	DN 150 / 168,3	200 mm	+ - 25 mm	1.4571	PN 10	320 mm
Z1-200	DN 200 / 219,1	220 mm	+ - 25 mm	1.4571	PN 10	340 mm
Z1-250	DN 250 / 273,0	220 mm	+ - 25 mm	1.4571	PN 10	360 mm
Z1-300	DN 300 / 323,9	220 mm	+ - 25 mm	1.4571	PN 10	360 mm
Z1-350	DN 350 / 355,6	230 mm	+ - 25 mm	1.4571	PN 10	360 mm
Z1-400	DN 400 / 406,0	230 mm	+ - 25 mm	1.4571	PN 10	370 mm
Z1-500	DN 500 / 508,0	260 mm	+ - 25 mm	1.4571	PN 10	390 mm
Z1-600	DN 600 / 609,6	260 mm	+ - 25 mm	1.4571	PN 10	410 mm

weitere Druckstufen, Abmessungen und Baulängen auf Anfrage.

Typ: Z2 zugfest, mit einseitig durchgehenden Gewindebolzen

Beschreibung / Ausschreibungstext:

Pass- und Ausbaustück vollständig aus Edelstahl zum Ausgleich von Differenzen der Rohrleitungsmontage oder zum Ein- bzw. Ausbau von Armaturen.
Längenverschiebbar, axial nicht verschiebbar, zugfest.

Pass- und Ausbaustück mit Glattflansche reduz. Blattstärke PN 10, mit einseitig durchgehenden Gewindebolzen in jedem Flanschloch.
Abdichtung durch Sonderkeildichtung.

Pass- und Ausbaustück unter Schutzgas geschweißt, vollständig gebeizt und passiviert.

★ Lieferbar aus Werkstoff Edelstahl 1.4571 V4A

Skizze:

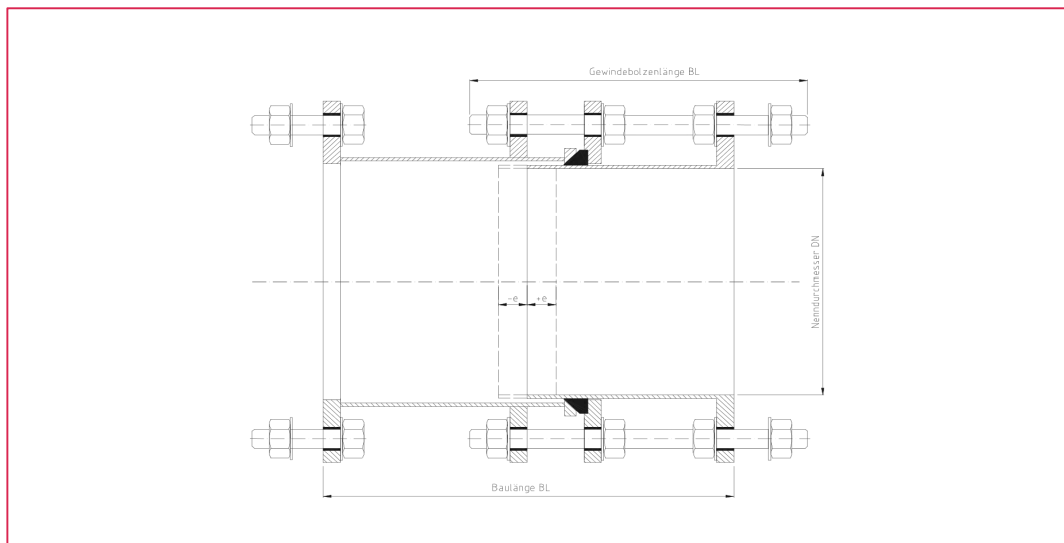

Typ: Z2 zugfest, mit einseitig durchgehenden Gewindebolzen

Technische Daten zu Typ: Z2

Art.Nr.:	Nenn Durchmesser DN	Baulänge BM	Verstellbarkeit ±e	Werkstoff	Nenndruck PN	Bolzenlänge BL
Z2-80	DN 80 / 88,9	300 mm	+ - 25 mm	1.4571	PN 10	250 mm
Z2-100	DN 100 / 114,3	300 mm	+ - 25 mm	1.4571	PN 10	250 mm
Z2-125	DN 125 / 139,7	300 mm	+ - 25 mm	1.4571	PN 10	250 mm
Z2-150	DN 150 / 168,3	300 mm	+ - 25 mm	1.4571	PN 10	290 mm
Z2-200	DN 200 / 219,1	350 mm	+ - 25 mm	1.4571	PN 10	290 mm
Z2-250	DN 250 / 273,0	350 mm	+ - 25 mm	1.4571	PN 10	290 mm
Z2-300	DN 300 / 323,9	350 mm	+ - 25 mm	1.4571	PN 10	290 mm
Z2-350	DN 350 / 355,6	350 mm	+ - 25 mm	1.4571	PN 10	290 mm
Z2-400	DN 400 / 406,0	375 mm	+ - 25 mm	1.4571	PN 10	320 mm
Z2-500	DN 500 / 508,0	375 mm	+ - 25 mm	1.4571	PN 10	320 mm
Z2-600	DN 600 / 609,6	400 mm	+ - 25 mm	1.4571	PN 10	340 mm

weitere Druckstufen, Abmessungen und Baulängen auf Anfrage.

Typ: Z3 nicht feststellbar, zugfest

Beschreibung / Ausschreibungstext:

Pass- und Ausbaustück vollständig aus Edelstahl zum Ausgleich von Differenzen der Rohrleitungsmontage oder zum Ein- bzw. Ausbau von Armaturen. Längenverschiebbar, axial nicht verschiebbar, nicht feststellbar.

Pass- und Ausbaustück mit Glattflansche reduz. Blattstärke PN 10, mit Schrauben, Scheiben und Muttern in jedem Flanschloch. Abdichtung durch Sonderkeildichtung.

Pass- und Ausbaustück unter Schutzgas geschweißt, vollständig gebeizt und passiviert.

★ Lieferbar aus Werkstoff Edelstahl 1.4571 V4A

Skizze:

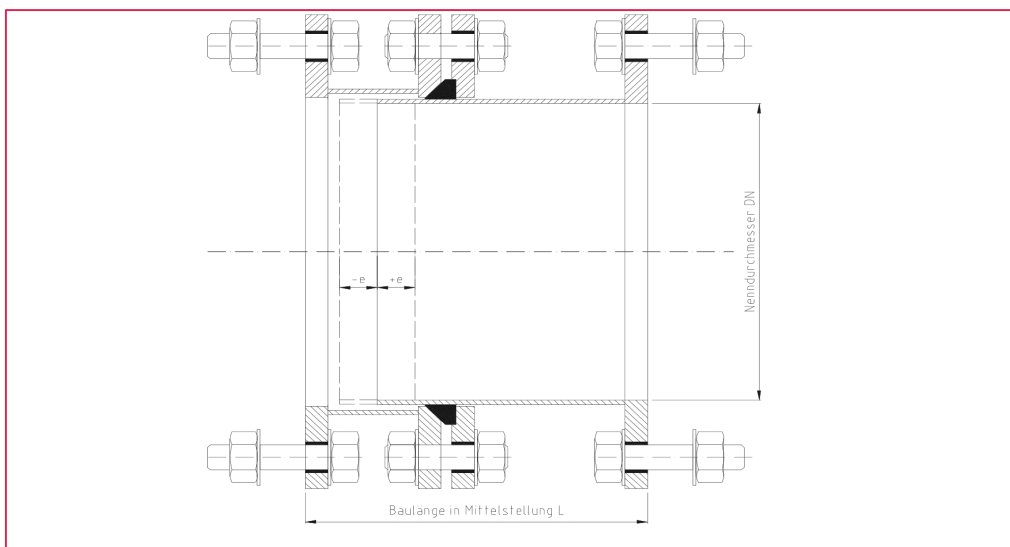

Typ: Z3 zugfest, nicht feststellbar

Technische Daten zu Typ: Z3

<i>Art.-Nr.:</i>	<i>Nenn Durchmesser DN</i>	<i>Baulänge BM</i>	<i>Verstellbarkeit +e</i>	<i>Werkstoff</i>	<i>Nenndruck PN</i>
Z3-80	DN 80 / 88,9	300 mm	+ 40 mm	1.4571	PN 10
Z3-100	DN 100 / 114,3	300 mm	+ 40 mm	1.4571	PN 10
Z3-125	DN 125 / 139,7	300 mm	+ 40 mm	1.4571	PN 10
Z3-150	DN 150 / 168,3	300 mm	+ 40 mm	1.4571	PN 10
Z3-200	DN 200 / 219,1	300 mm	+ 40 mm	1.4571	PN 10
Z3-250	DN 250 / 273,0	350 mm	+ 50 mm	1.4571	PN 10
Z3-300	DN 300 / 323,9	350 mm	+ 50 mm	1.4571	PN 10
Z3-350	DN 350 / 355,6	350 mm	+ 50 mm	1.4571	PN 10
Z3-400	DN 400 / 406,0	380 mm	+ 50 mm	1.4571	PN 10
Z3-500	DN 500 / 508,0	380 mm	+ 50 mm	1.4571	PN 10
Z3-600	DN 600 / 609,6	380 mm	+ 50 mm	1.4571	PN 10

weitere Druckstufen, Abmessungen und Baulängen auf Anfrage.

Typ: NZ1 nicht zugfest, mit durchgehenden Gewindebolzen

Beschreibung / Ausschreibungstext:

Pass- und Ausbaustück vollständig aus Edelstahl zum Ausgleich von Differenzen der Rohrleitungsmontage oder zum Ein- bzw. Ausbau von Armaturen.
Längenverschiebbar, kleine Winkeländerungen ausgleichbar (max. 1-2°), nicht feststellbar.
Zum Ausgleich vom Flanschenanschluss zum glatten Rohrende (bauseits).

Pass- und Ausbaustück mit Glattflansche reduz. Blattstärke PN 10,
mit durchgehenden Gewindebolzen in jedem Flanschloch.
Abdichtung durch Sonderkeildichtung.

Pass- und Ausbaustück unter Schutzgas geschweißt, vollständig gebeizt und passiviert.

★ Lieferbar aus Werkstoff Edelstahl 1.4571 V4A

Skizze:

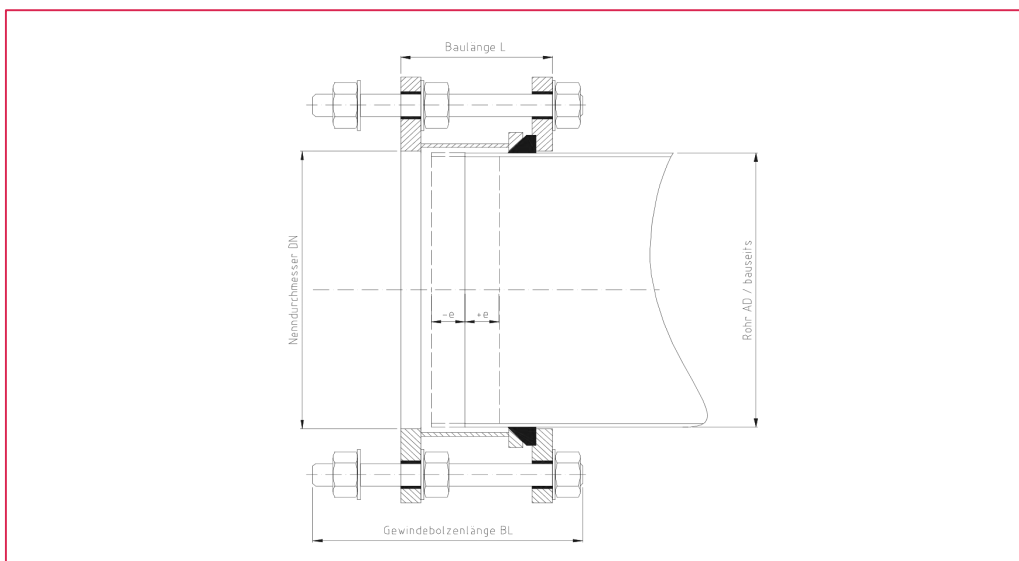

Typ: NZ1 nicht zugfest, mit durchgehenden Gewindebolzen

Technische Daten zu Typ: NZ1

<i>Art.-Nr.:</i>	<i>Nenn Durchmesser DN</i>	<i>Baulänge BM</i>	<i>Verstellbarkeit +e</i>	<i>Werkstoff</i>	<i>Nenn Druck PN</i>
<i>NZ1-80</i>	DN 80 / 88,9	60 mm	+ - 15 mm	1.4571	PN 10
<i>NZ1-100</i>	DN 100 / 114,3	65 mm	+ - 15 mm	1.4571	PN 10
<i>NZ1-125</i>	DN 125 / 139,7	65 mm	+ - 15 mm	1.4571	PN 10
<i>NZ1-150</i>	DN 150 / 168,3	65 mm	+ - 15 mm	1.4571	PN 10
<i>NZ1-200</i>	DN 200 / 219,1	65 mm	+ - 15 mm	1.4571	PN 10
<i>NZ1-250</i>	DN 250 / 273,0	75 mm	+ - 15 mm	1.4571	PN 10
<i>NZ1-300</i>	DN 300 / 323,9	75 mm	+ - 15 mm	1.4571	PN 10
<i>NZ1-350</i>	DN 350 / 355,6	75 mm	+ - 15 mm	1.4571	PN 10
<i>NZ1-400</i>	DN 400 / 406,0	75 mm	+ - 15 mm	1.4571	PN 10
<i>NZ1-500</i>	DN 500 / 508,0	75 mm	+ - 15 mm	1.4571	PN 10
<i>NZ1-600</i>	DN 600 / 609,6	85 mm	+ - 20 mm	1.4571	PN 10

weitere Druckstufen, Abmessungen und Baulängen auf Anfrage.

Typ: NZ2 nicht zugfest

Beschreibung / Ausschreibungstext:

Pass- und Ausbaustück vollständig aus Edelstahl zum Ausgleich von Differenz der Rohrleitungsmontage oder zum Ein- bzw. Ausbau von Armaturen.
Längenverschiebbar, kleine Winkeländerungen ausgleichbar (max. 1-2°), nicht feststellbar.
Zum Ausgleich vom Flanschenanschluss zum glatten Rohrende (bauseits).

Pass- und Ausbaustück mit Glattflansche reduz. Blattstärke PN 10,
mit Schrauben, Scheiben und Muttern in jedem Flanschloch
Abdichtung durch Sonderkeildichtung.

Pass- und Ausbaustück unter Schutzgas geschweißt, vollständig gebeizt und passiviert.

★ Lieferbar aus Werkstoff Edelstahl 1.4571 V4A

Skizze:

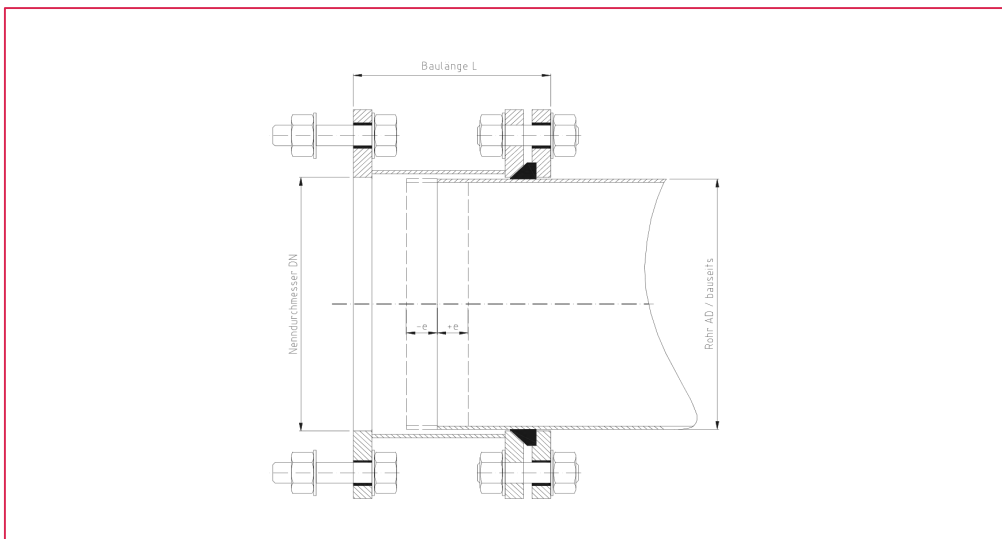

Typ: NZ2 nicht zugfest

Technische Daten zu Typ: NZ2

<i>Art.-Nr.:</i>	<i>Nenn Durchmesser DN</i>	<i>Baulänge BM</i>	<i>Verstellbarkeit +e</i>	<i>Werkstoff</i>	<i>Nenndruck PN</i>
<i>NZ2-80</i>	DN 80 / 88,9	135 mm	+ 40 mm	1.4571	PN 10
<i>NZ2-100</i>	DN 100 / 114,3	135 mm	+ 40 mm	1.4571	PN 10
<i>NZ2-125</i>	DN 125 / 139,7	135 mm	+ 40 mm	1.4571	PN 10
<i>NZ2-150</i>	DN 150 / 168,3	135 mm	+ 40 mm	1.4571	PN 10
<i>NZ2-200</i>	DN 200 / 219,1	135 mm	+ 40 mm	1.4571	PN 10
<i>NZ2-250</i>	DN 250 / 273,0	175 mm	+ 50 mm	1.4571	PN 10
<i>NZ2-300</i>	DN 300 / 323,9	175 mm	+ 50 mm	1.4571	PN 10
<i>NZ2-350</i>	DN 350 / 355,6	175 mm	+ 50 mm	1.4571	PN 10
<i>NZ2-400</i>	DN 400 / 406,0	175 mm	+ 50 mm	1.4571	PN 10
<i>NZ2-500</i>	DN 500 / 508,0	175 mm	+ 50 mm	1.4571	PN 10
<i>NZ2-600</i>	DN 600 / 609,6	175 mm	+ 50 mm	1.4571	PN 10

weitere Druckstufen, Abmessungen und Baulängen auf Anfrage.

Typ: NZ3 nicht zugfest

Beschreibung / Ausschreibungstext:

Pass- und Ausbaustück vollständig aus Edelstahl zum Ausgleich von Differenzen der Rohrleitungsmontage, zum Ausgleich von glattem Rohrende zu glattem Rohrende (bauseits) oder zur Verbindung von zwei unterschiedlichen Rohrdurchmessern. Längerverschiebbar, kleine Winkeländerungen ausgleichbar (mx 1-2°), nicht feststellbar.

Pass- und Ausbaustück mit Glattflansche reduz. Blattstärke PN 10, mit Schrauben, Scheiben und Muttern in jedem Flanschloch Abdichtung durch Sonderkeildichtung.

Pass- und Ausbaustück unter Schutzgas geschweißt, vollständig gebeizt und passiviert.

★ Lieferbar aus Werkstoff Edelstahl 1.4571 V4A

Skizze:

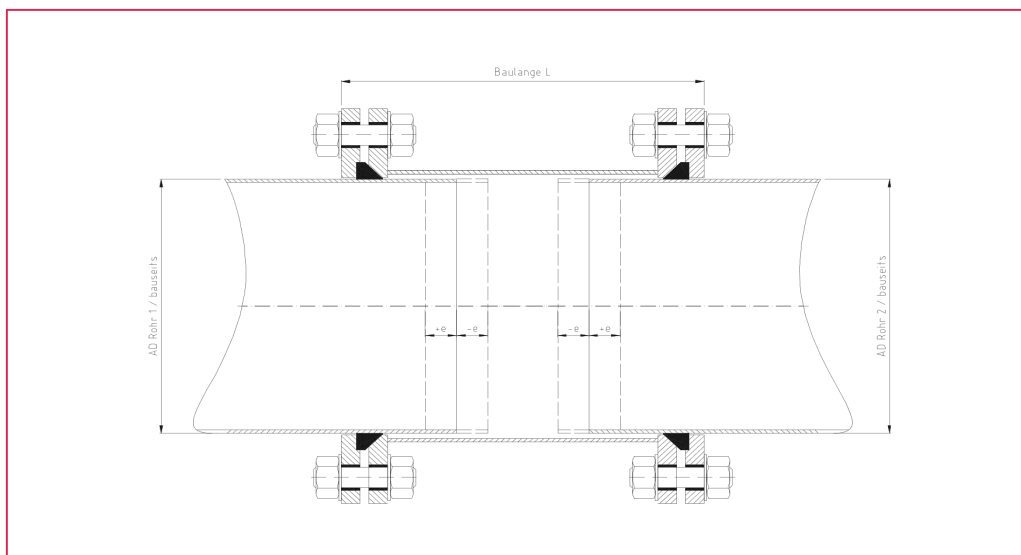

Typ: NZ3 nicht zugfest, zum Ausgleich von Rohrdurchmessern

Technische Daten zu Typ: NZ3

<i>Art.-Nr.:</i>	<i>Nenn Durchmesser DN</i>	<i>Baulänge BM</i>	<i>Verstellbarkeit +e</i>	<i>Werkstoff</i>	<i>Nenn Druck PN</i>
NZ3-80	DN 80 / 88,9	210 mm	+ - 40 mm	1.4571	PN 10
NZ3-100	DN 100 / 114,3	210 mm	+ - 40 mm	1.4571	PN 10
NZ3-125	DN 125 / 139,7	210 mm	+ - 40 mm	1.4571	PN 10
NZ3-150	DN 150 / 168,3	210 mm	+ - 40 mm	1.4571	PN 10
NZ3-200	DN 200 / 219,1	250 mm	+ - 40 mm	1.4571	PN 10
NZ3-250	DN 250 / 273,0	250 mm	+ - 50 mm	1.4571	PN 10
NZ3-300	DN 300 / 323,9	250 mm	+ - 50 mm	1.4571	PN 10
NZ3-350	DN 350 / 355,6	250 mm	+ - 50 mm	1.4571	PN 10
NZ3-400	DN 400 / 406,0	250 mm	+ - 50 mm	1.4571	PN 10
NZ3-500	DN 500 / 508,0	260 mm	+ - 50 mm	1.4571	PN 10
NZ3-600	DN 600 / 609,6	270 mm	+ - 50 mm	1.4571	PN 10

weitere Druckstufen, Abmessungen und Baulängen auf Anfrage.

Typ: NZ4 nicht zugfest, zur nachträglichen Wanddübelung

Beschreibung / Ausschreibungstext:

Pass- und Ausbaustück vollständig aus Edelstahl zum Ausgleich von Differenzen der Rohrleitungsmontage oder zum Ein- bzw. Ausbau von Armaturen.

Zur nachträglichen Wanddübelung.

Pass- und Ausbaustück mit Glattflansche reduz. Blattstärke PN 10, mit Schrauben, Scheiben und Muttern und Gewindebolzen in jedem Flanschloch Abdichtung durch Sonderkeildichtung.

Pass- und Ausbaustück unter Schutzgas geschweißt, vollständig gebeizt und passiviert.

★ Lieferbar aus Werkstoff Edelstahl 1.4571 V4A

Skizze:

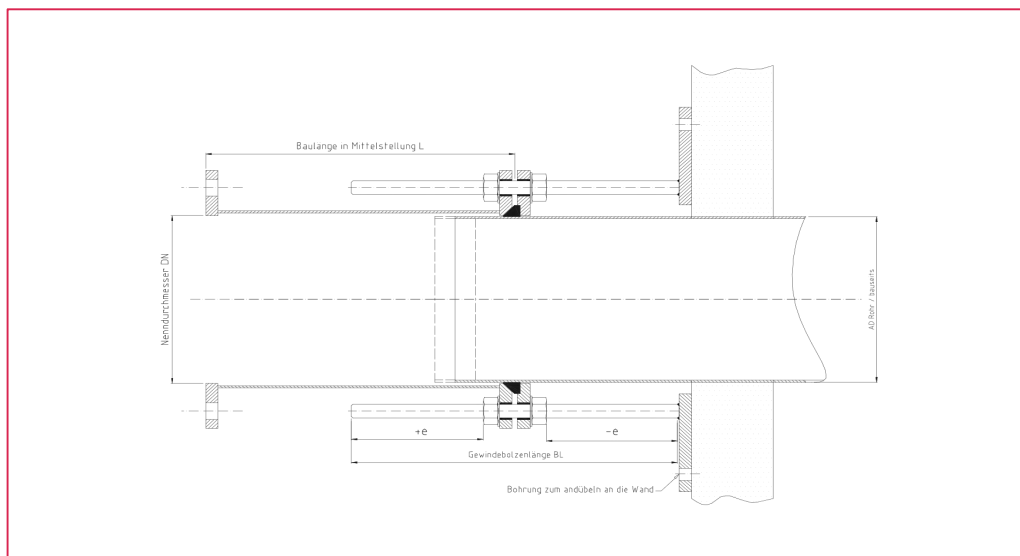

Typ: NZ4 nicht zugfest, zur nachträglichen Wanddüblung

Technische Daten zu Typ: NZ4

Art.-Nr.:	Nenn Durchmesser DN	Gewindebolzenlänge BL	Baulänge L	Verstellbarkeit	Werkstoff	Nenn Druck PN
NZ4-80	DN 80 / 88,9	200 mm	210 mm	+ - 50 mm	1.4571	PN 10
NZ4-100	DN 100 / 114,3	200 mm	210 mm	+ - 50 mm	1.4571	PN 10
NZ4-125	DN 125 / 139,7	200 mm	210 mm	+ - 50 mm	1.4571	PN 10
NZ4-150	DN 150 / 168,3	200 mm	210 mm	+ - 50 mm	1.4571	PN 10
NZ4-200	DN 200 / 219,1	200 mm	220 mm	+ - 50 mm	1.4571	PN 10
NZ4-250	DN 250 / 273,0	200 mm	220 mm	+ - 50 mm	1.4571	PN 10
NZ4-300	DN 300 / 323,9	200 mm	220 mm	+ - 50 mm	1.4571	PN 10
NZ4-350	DN 350 / 355,6	200 mm	220 mm	+ - 50 mm	1.4571	PN 10
NZ4-400	DN 400 / 406,0	200 mm	220 mm	+ - 50 mm	1.4571	PN 10
NZ4-500	DN 500 / 508,0	200 mm	220 mm	+ - 50 mm	1.4571	PN 10
NZ4-600	DN 600 / 609,6	200 mm	220 mm	+ - 50 mm	1.4571	PN 10

weitere Druckstufen, Abmessungen und Baulängen auf Anfrage.



I1 Mauerdurchführungen

Inhaltsverzeichnis

		Seite:
Mauerdurchführung	Typ DF1 für Dichtungseinsatz	I/3
Mauerdurchführung	Typ MDF1 einseitiger Flanschanschluss	I/4
Mauerdurchführung	Typ MDF2 beidseitigem Flanschanschluss	I/5
Mauerdurchführung	Typ MDF3 Rohrdurchführung einseitig dichtend	I/6
Mauerdurchführung	Typ MDF4 Rohrdurchführung zweiseitig dichtend	I/7
Mauerdurchführung	Typ MDF5 Rohrdurchführung einseitig dichtend, verl.	I/8
Mauerdurchführung	Typ MDF6 Rohrdurchführung zweiseitig dichtend verl.	I/9
Mauerdurchführung	Typ MDF7 Rohrdurchführung einseitig dichtend, nachtr.	I/10
	Typ MDF7 Datenblatt	I/11

Typ DF1 für Dichtungseinsatz

Beschreibung / Ausschreibungstext:

Geeignet zum Einbetonieren in Bauwerkswänden zur wasserdichten Durchführung von Rohren.

- ★ mit aufgeschweißtem Mauerflansch
- ★ bündig überschalbar

Unter Schutzgas geschweißt, vollständig gebeizt und passiviert.

- ★ Lieferbar aus Edelstahl 1.4301/1.4307/1.4541 V2A
- ★ Lieferbar aus Edelstahl 1.4571 V4A

Nenndurchmesser DN	
Wandstärke / Länge L	mm
Abstand Mauerflansch ML	mm
Wandstärke WS	mm
Werkstoff	

Skizze:

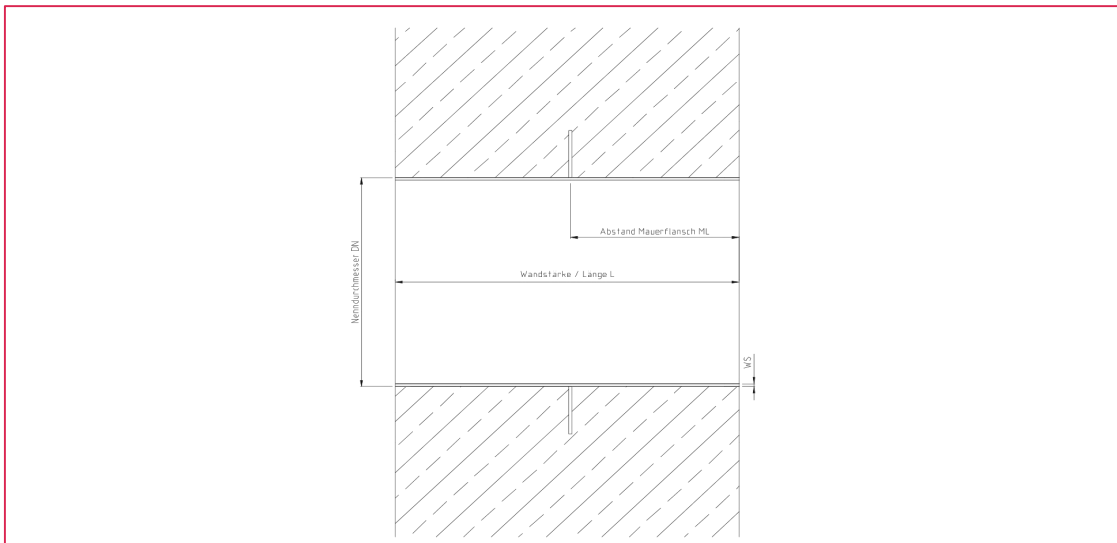

Typ MDF1 einseitiger Flanschanschluss

Beschreibung / Ausschreibungstext:

Mauerdurchführung MDF1 mit einseitigem Flanschanschluss.
Geeignet zum Einbetonieren in Bauwerkswänden zum wasserdichten, direkten anflanschen von Rohrformstücken.

- ★ mit aufgeschweißtem Mauerflansch
- ★ bündig überschalbar
- ★ Flanschanschluss nach DIN 2576 PN 10

Unter Schutzgas geschweißt, vollständig gebeizt und passiviert.

- ★ Lieferbar aus Edelstahl 1.4301/1.4307/1.4541 V2A
- ★ Lieferbar aus Edelstahl 1.4571 V4A

Zusatz:

- ★ Gewindeschutzkappen aus Kunststoff

Nenndurchmesser DN	
Wandstärke / Länge L	mm
Abstand Mauerflansch ML	mm
Wandstärke WS	mm
Werkstoff	
Zusatz	

Skizze:

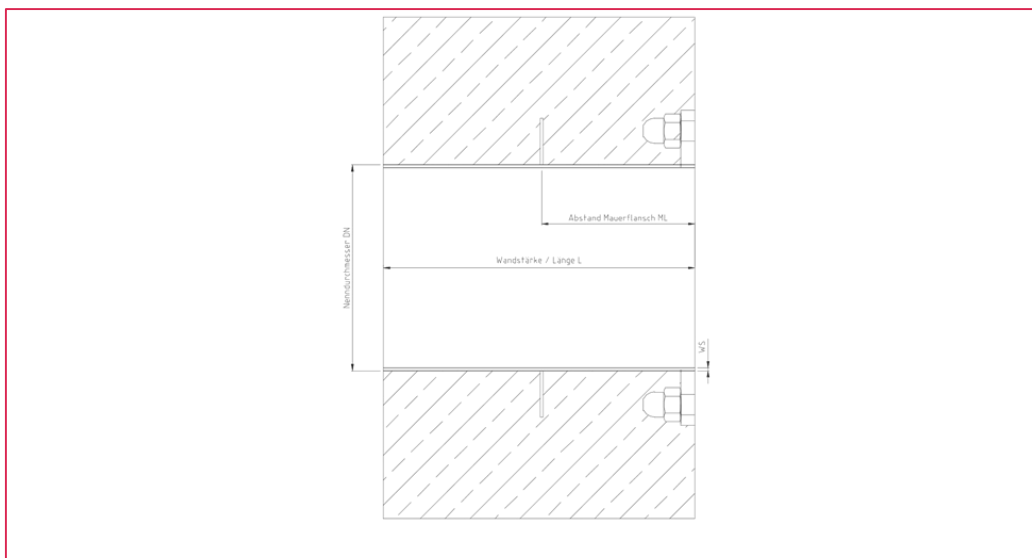

Typ MDF2 beidseitiger Flanschsanschluss

Beschreibung / Ausschreibungstext:

Mauerdurchführung MDF2 mit beidseitigem Flanschsanschluss.
Geeignet zum Einbetonieren in Bauwerkswänden zum wasserdichten, direkten anflanschen von Rohrformstücken.

- ★ mit aufgeschweißtem Mauerflansch
- ★ bündig überschalbar
- ★ Flanschsanschluss nach DIN 2576 PN 10

Unter Schutzgas geschweißt, vollständig gebeizt und passiviert.

- ★ Lieferbar aus Edelstahl 1.4301/1.4307/1.4541 V2A
- ★ Lieferbar aus Edelstahl 1.4571 V4A

Zusatz:

- ★ Gewindegewindestutzen aus Kunststoff

Nenn Durchmesser DN	
Wandstärke / Länge L	mm
Abstand Mauerflansch ML	mm
Wandstärke WS	mm
Werkstoff	
Zusatz	

Skizze:

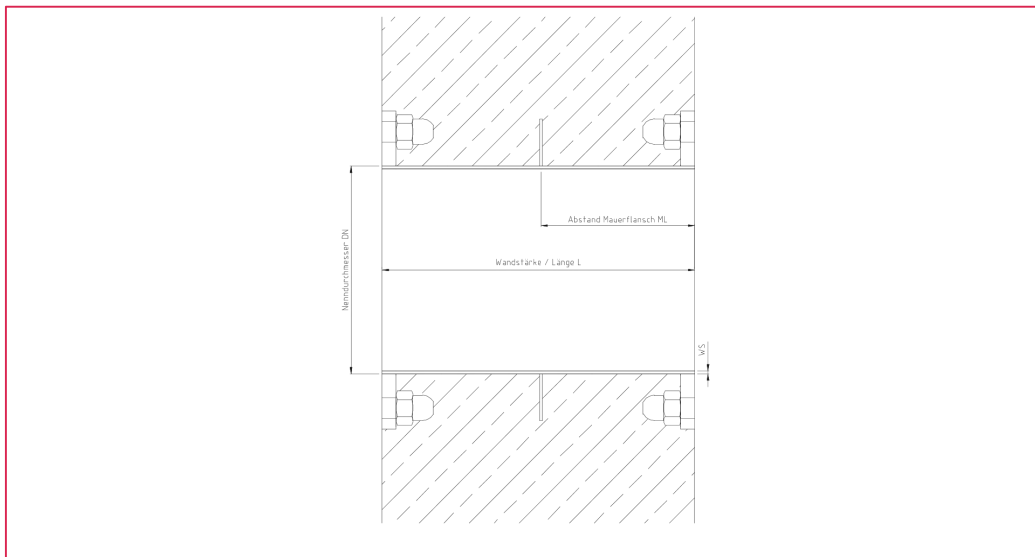

Typ MDF3 einseitig dichtend

Beschreibung / Ausschreibungstext:

Rohrdurchführung MDF3 einseitig dichtend.

Geeignet zum Einbetonieren in Bauwerkswänden zur wasserdichten Durchführung von Röhren.

- ★ mit aufgeschweißtem Mauerflansch
- ★ bündig überschalbar
- ★ Flanschanschluss nach DIN 2576 PN 10

Unter Schutzgas geschweißt, vollständig gebeizt und passiviert.

- ★ Lieferbar aus Edelstahl 1.4301/1.4307/1.4541 V2A
- ★ Lieferbar aus Edelstahl 1.4571 V4A

Zusatz:

- ★ Gewindeschutzklappen aus Kunststoff

Nenndurchmesser DN	
Wandstärke / Länge L	mm
Abstand Mauerflansch ML	mm
Wandstärke WS	mm
Werkstoff	
Zusatz	

Skizze:

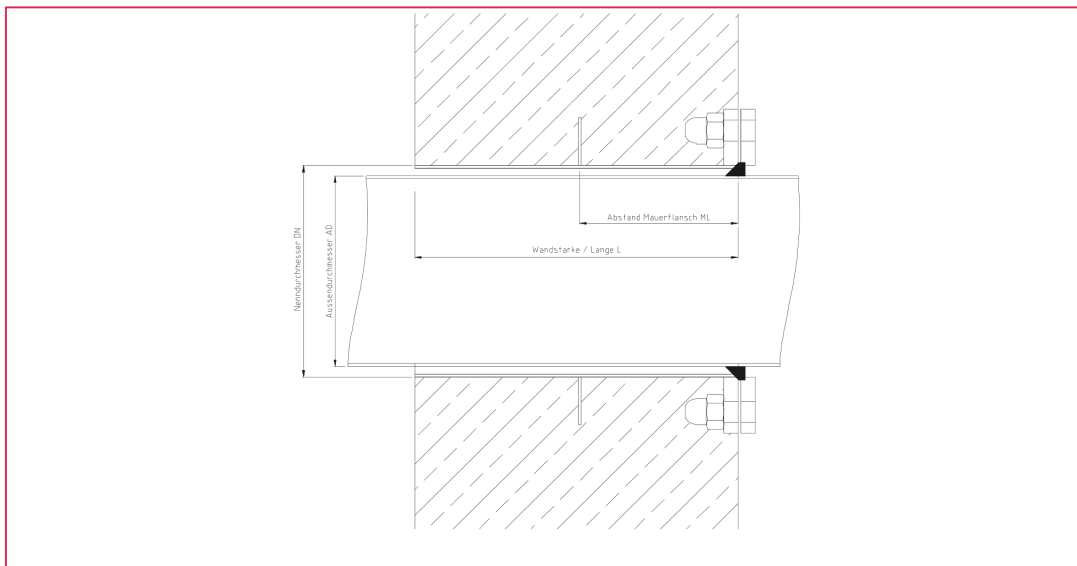

Typ MDF4 zweiseitig dichtend

Beschreibung / Ausschreibungstext:

Rohrdurchführung MDF4 zweiseitig dichtend.

Geeignet zum Einbetonieren in Bauwerkswänden zur wasserdichten Durchführung von Röhren.

- ★ mit aufgeschweißtem Mauerflansch
- ★ bündig überschalbar
- ★ Flanschanschluss nach DIN 2576 PN 10

Unter Schutzgas geschweißt, vollständig gebeizt und passiviert.

- ★ Lieferbar aus Edelstahl 1.4301/1.4307/1.4541 V2A
- ★ Lieferbar aus Edelstahl 1.4571 V4A

Zusatz:

- ★ Gewindeschutzkappen aus Kunststoff

Nenndurchmesser DN	
Wandstärke / Länge L	mm
Abstand Mauerflansch ML	mm
Wandstärke WS	mm
Werkstoff	
Zusatz	

Skizze:

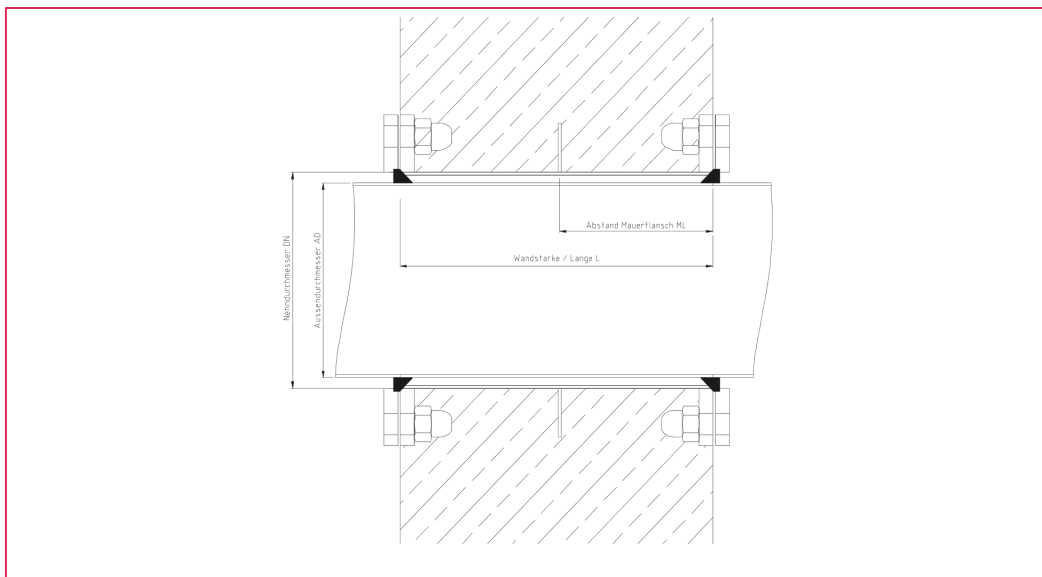

TYP MDF5 einseitig dichtend, verlängert

Beschreibung / Ausschreibungstext:

Rohrdurchführung MDF5 einseitig, verlängerte Ausführung.
Geeignet zum Einbetonieren in Bauwerkswänden zur wasserdichten Durchführung von Röhren.

- ★ mit aufgeschweißtem Mauerflansch
- ★ Flanschanschluss nach DIN 2576 PN 10

Unter Schutzgas geschweißt, vollständig gebeizt und passiviert.

- ★ Lieferbar aus Edelstahl 1.4301/1.4307/1.4541 V2A
- ★ Lieferbar aus Edelstahl 1.4571 V4A

Nenndurchmesser DN	
Wandstärke / Länge L	mm
Abstand Mauerflansch ML	mm
Außendurchmesser AD	mm
Verlängerung V1	
Werkstoff	

Skizze:

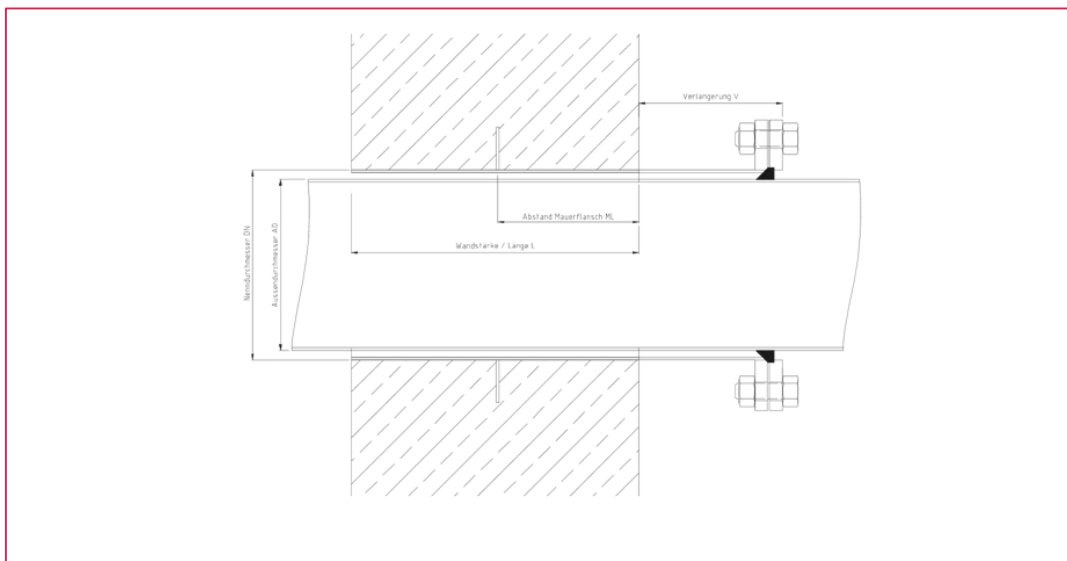

Typ MDF6 zweiseitig dichtend, verlängert

Beschreibung / Ausschreibungstext:

Rohrdurchführung MDF6 zweiseitig dichtend, verlängerte Ausführung.
Geeignet zum Einbetonieren in Bauwerkswänden zur wasserdichten Durchführung von Rohren.

- ★ mit aufgeschweißtem Mauerflansch
- ★ Flanschanschluss nach DIN 2576 PN 10

Unter Schutzgas geschweißt, vollständig gebeizt und passiviert.

- ★ Lieferbar aus Edelstahl 1.4301/1.4307/1.4541 V2A
- ★ Lieferbar aus Edelstahl 1.4571 V4A

Nenndurchmesser DN	
Wandstärke / Länge L	mm
Abstand Mauerflansch ML	mm
Außendurchmesser AD	mm
Verlängerung V1 / V2	mm mm
Werkstoff	

Skizze:

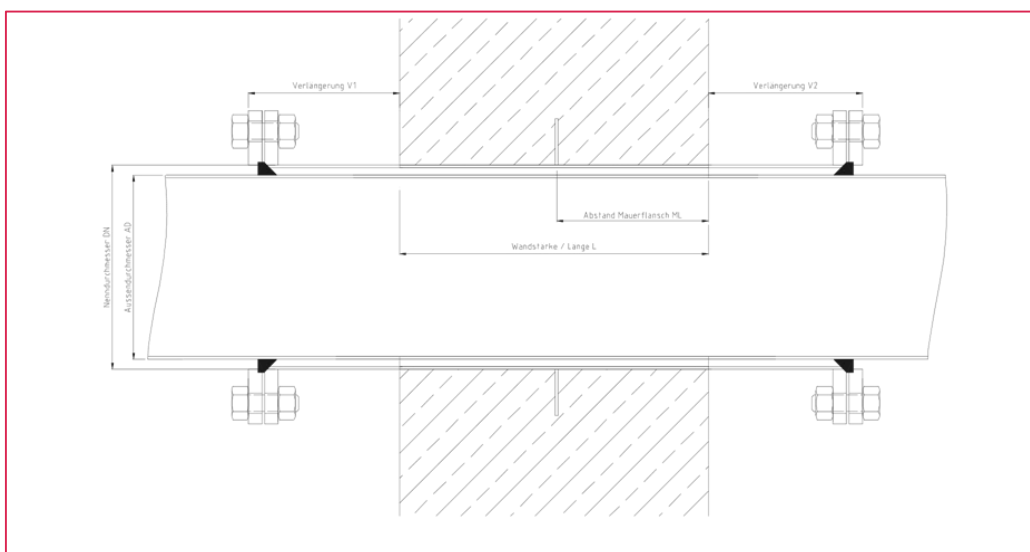

Typ MDF7 einseitig dichtend, nachträglicher Einbau

Beschreibung / Ausschreibungstext:

Rohrdurchführung MDF7 einseitig dichtend, zum nachträglichen Einbau.

Geeignet zum nachträglichen Einbau an der Bauwerkswand, zur wasserdichten Durchführung von Rohren.

Unter Schutzgas geschweißt, vollständig gebeizt und passiviert.

- ★ Lieferbar aus Edelstahl 1.4301/1.4307/1.4541 V2A
- ★ Lieferbar aus Edelstahl 1.4571 V4A

Kernbohrung DK	
Wandstärke / Länge L	mm
Flanschaußendurchmesser FA	mm
Außendurchmesser AD	mm
Verlängerung V1	mm
Werkstoff	

Skizze:

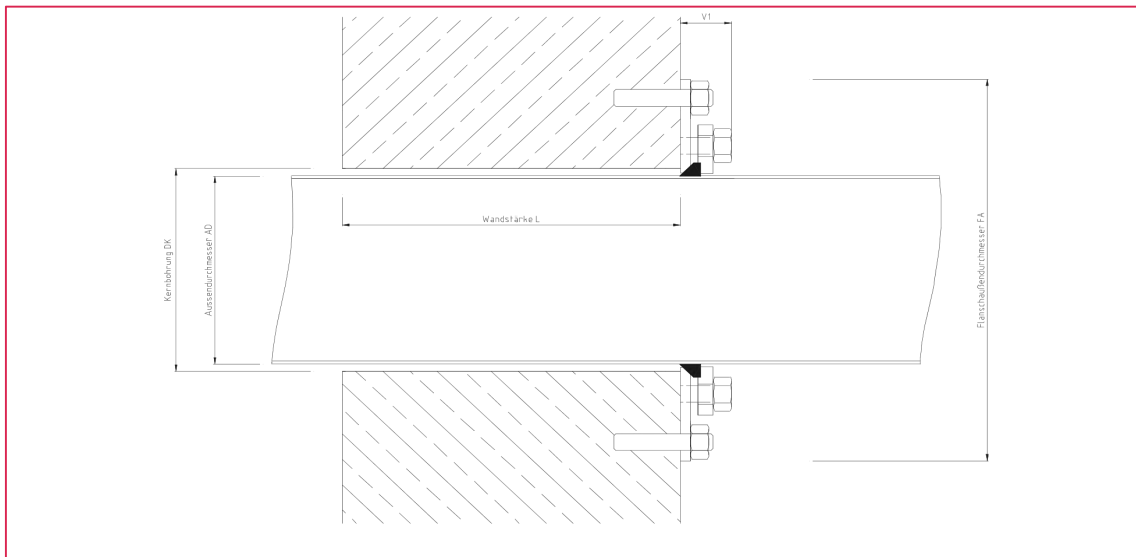

Typ MDF7 einseitig dichtend, nachträglicher Einbau

Technische Daten zu Typ: MDF7

<i>Außendurchmesser AD</i> <i>DN</i>	<i>Flanschaußendurchmesser FA</i> <i>mm</i>	<i>Länge V1</i> <i>mm</i>
65	280	30
80	295	30
100	325	35
125	360	35
150	390	35
200	445	35
250	500	50
300	550	50
350	580	50
400	650	50
500	750	50